



ResMed

AirCurve™ 10 CS PACEWAVE



User guide

English | Svenska | Suomi | Dansk | Norsk | Eesti | 简体中文 | 繁體中文

Welcome

The AirCurve™ 10 CS PaceWave is a positive airway pressure device that belongs to the adaptive servo-ventilator category.

WARNING

- Read this entire guide before using the device.
- Use the device according to the intended use provided in this guide.
- The advice provided by your prescribing doctor should be followed ahead of the information provided in this guide.
- This device is not suitable for ventilator-dependent patients.

AirCurve 10 CS PaceWave indications for use

The AirCurve 10 CS PaceWave is indicated to stabilise the ventilation of adult patients exhibiting central sleep apnoea (CSA), mixed sleep apnoea and periodic breathing, with or without obstructive sleep apnoea. It is intended for home and hospital use.

The humidifier is intended for single patient use in the home environment and re-use in a hospital/institutional environment.

Clinical benefits

The clinical benefit of CPAP therapy is a reduction in apnoeas, hypopnoeas and sleepiness, as well as improved quality of life. The clinical benefit of ASV therapy for the treatment of CSA is a reduction in apnoeas and hypopnoeas.

The clinical benefit of humidification is the reduction of positive airway pressure related side effects.

Contraindications

ASV therapy is contraindicated in patients with chronic, symptomatic heart failure (NYHA 2-4) with reduced left ventricular ejection fraction (LVEF \leq 45%) and moderate to severe predominant central sleep apnoea.

Positive airway pressure therapy may be contraindicated in some patients with the following pre-existing conditions:

- severe bullous lung disease
- pneumothorax or pneumomediastinum
- pathologically low blood pressure, particularly if associated with intravascular volume depletion
- dehydration
- cerebrospinal fluid leak, recent cranial surgery, or trauma.

Adverse effects

You should report unusual chest pain, severe headache, or increased breathlessness to your prescribing physician. An acute upper respiratory tract infection may require temporary discontinuation of treatment.

The following side effects may arise during the course of therapy with the device:

- drying of the nose, mouth, or throat
- nosebleed
- bloating
- ear or sinus discomfort
- eye irritation
- skin rashes.

At a glance

The AirCurve 10 includes the following:

- Device
- HumidAir™ humidifier (if supplied)
- Air tubing
- Power supply unit
- Travel bag
- SD card (not available in all devices).

Contact your care provider for a range of accessories available for use with the device including:

- Air tubing (heated and non-heated): ClimateLineAir™, SlimLine™, ClimateLineAir Oxy, Standard
- Side cover for use without the humidifier
- Filter: Hypoallergenic filter, standard filter
- Air10™ DC/DC converter (12V/24V)
- SD card reader
- Air10 oximeter adapter
- Air10 USB adapter
- Power Station II
- Air10 tubing elbow.

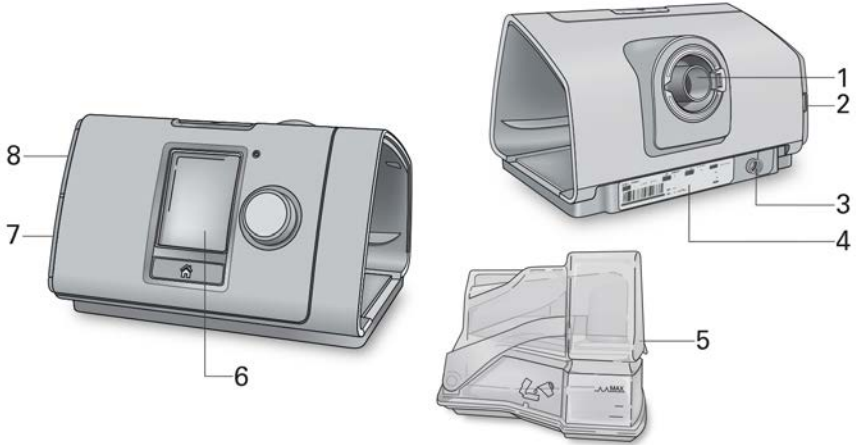

About your device



- 1 Air outlet
- 2 Air filter cover
- 3 Power inlet
- 4 Serial number and device number

- 5 HumidAir humidifier
- 6 Screen
- 7 Adapter cover
- 8 SD card cover

About the control panel

-  Start/Stop button
-  Dial
-  Home button

Press to start/stop therapy.
Press and hold for three seconds to enter power save mode.

Turn to navigate the menu and press to select an option.
Turn to adjust a selected option and press to save your change.

Press to return to the Home screen.

Different icons may be displayed on the screen at different times including:

-  Ramp Time
-  Humidity
-  Humidifier warming
-  Humidifier cooling
-  Wireless signal strength (green)
-  Wireless transfer not enabled (grey)
-  No wireless connection
-  Airplane Mode

Setup

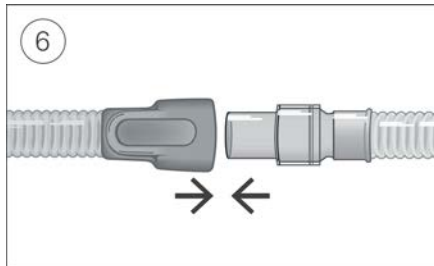
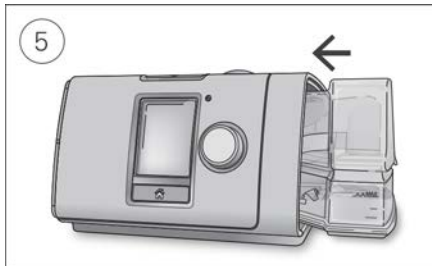
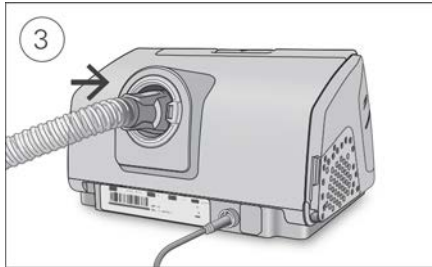
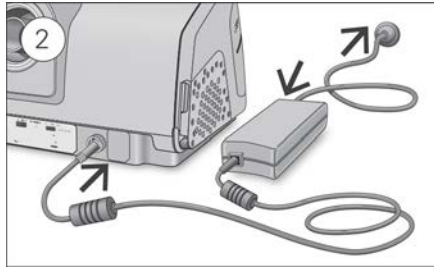

CAUTION

Do not overfill the humidifier as water may enter the device and air tubing.

1. Place the device on a stable level surface.
2. Plug the power connector into the rear of the device. Connect one end of the power cord into the power supply unit and the other end into the power outlet.
3. Connect the air tubing firmly to the air outlet located on the rear of the device.
4. Open the humidifier and fill it with water up to the maximum water level mark. Do not fill the humidifier with hot water.
5. Close the humidifier and insert it into the side of the device.
6. Connect the free end of the air tubing firmly onto the assembled mask. See the mask user guide for detailed information.

Recommended masks are available on www.resmed.com.

Performing a functional check

1. With the device powered off:

- **Check the condition of the device and accessories.**

Inspect the device and all the provided accessories. If there are any visible defects, the system should not be used.

- **Check the air tubing setup.**

Check the integrity of the air tubing. Connect the air tubing firmly to the air outlet and other accessories if in use.

2. Turn the device on.

3. Check the HumidAir humidifier (if in use).

Press Start/Stop on the device. The **Sleep Report** screen will display  at the bottom of the screen if the humidifier is in use.

Starting therapy

1. Fit your mask.

See the mask guide for fitting instructions or use the Mask Fit function to check the mask fit and seal.

2. Press Start/Stop or breathe normally if SmartStart™ is enabled.

You will know that therapy is on when the **Sleep Report** screen is displayed.



The pressure bar shows the inspiratory and expiratory pressures in green. The green bar will expand and contract as you breathe in and out.

The screen will go black automatically after a short period of time. You can press Home or the dial to turn it back on. If power is interrupted during therapy, the device will automatically restart therapy when power is restored.

The AirCurve 10 device has a light sensor that adjusts the screen brightness based on the light in the room.

Stopping therapy

1. Remove your mask.

2. Press Start/Stop or if SmartStart is enabled, therapy will stop automatically after a few seconds.

The **Sleep Report** now gives you a summary of your therapy session.



Usage hours—Indicates the number of hours of therapy you received last session.

Mask Seal—Indicates how well your mask sealed:

 Good mask seal.

 Needs adjusting, see Mask Fit.

Humidifier—Indicates if your humidifier is working properly:

 Humidifier working.

 Humidifier might be faulty, contact your care provider.

If set by your care provider, you will also see:

Events per hour—Indicates the number of apnoeas and hypopnoeas experienced per hour.

More Info—Turn the dial to scroll down to view more detailed usage data.

Power save mode

Your AirCurve 10 device records your therapy data. In order to allow it to transmit the data to your care provider, you should not unplug the device. However, you can put it into power save mode to save electricity.

To enter power save mode:

- Press and hold Start/Stop for three seconds.
The screen goes black.

To exit power save mode:

- Press Start/Stop once.
The **Home** screen is displayed.

My Options

Your AirCurve 10 device has been set up for your needs by your care provider, but you may find you want to make small adjustments to make your therapy more comfortable.

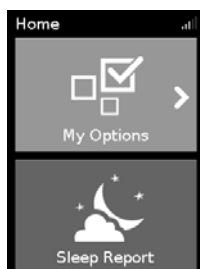

Highlight **My Options** and press the dial to see your current settings. From here, you can personalise your options.

Ramp Time

Designed to make the beginning of therapy more comfortable, Ramp Time is the period during which the pressure increases from a low start pressure to the prescribed treatment pressure.

You can set your Ramp Time to Off or between 5 to 45 minutes.

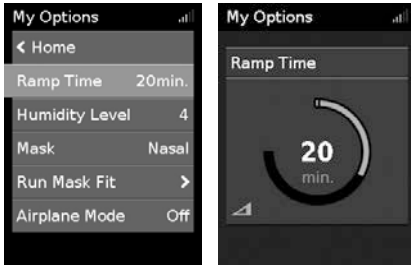

To adjust Ramp Time:

1. In **My Options**, turn the dial to highlight **Ramp Time** and then press the dial.
2. Turn the dial to adjust the ramp time to your preferred setting and press the dial to save the change.

Humidity Level

The humidifier moistens the air and is designed to make therapy more comfortable. If you are getting a dry nose or mouth, turn up the humidity. If you are getting any moisture in your mask, turn down the humidity.

You can set the Humidity Level to Off or between 1 and 8, where 1 is the lowest humidity setting and 8 is the highest humidity setting.

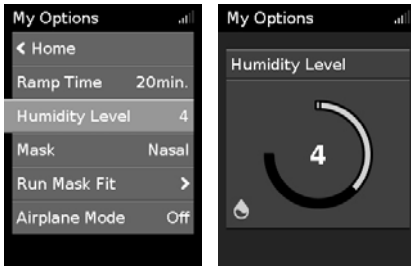

To adjust the Humidity Level:

1. In **My Options**, turn the dial to highlight **Humidity Level** and then press the dial.
2. Turn the dial to adjust the humidity level and press the dial to save the change.

If you continue to get a dry nose or mouth, or moisture in your mask, consider using ClimateLineAir heated air tubing. ClimateLineAir together with Climate Control delivers more comfortable therapy.

Mask Fit

Mask Fit is designed to help you assess and identify possible air leaks around your mask.



To check Mask Fit:

1. Fit the mask as described in the mask user guide.
2. In **My Options**, turn the dial to highlight **Run Mask Fit** and then press the dial.
The device starts blowing air.
3. Adjust the mask, mask cushion and headgear until you get a **Good** result.

To stop Mask Fit, press the dial or Start/Stop. If you are unable to get a good mask seal, assess whether you have the right mask size and/or type or talk to your care provider.

More options

There are some more options on your device which you can personalise.

Leak Alert*	When Leak Alert is enabled, the device beeps if the mask leaks too much air or if you remove the mask during therapy.
SmartStart*	When SmartStart is enabled, therapy starts automatically when you breathe into your mask. When you remove your mask, it stops automatically after few seconds.

*When enabled by your care provider.

Caring for your device

It is important that you regularly clean your AirCurve 10 device to make sure you receive optimal therapy. The following sections will help you with disassembling, cleaning, checking and reassembling your device.

WARNING

Regularly clean your tubing assembly, humidifier and mask to receive optimal therapy and to prevent the growth of germs that can adversely affect your health.

Disassembling

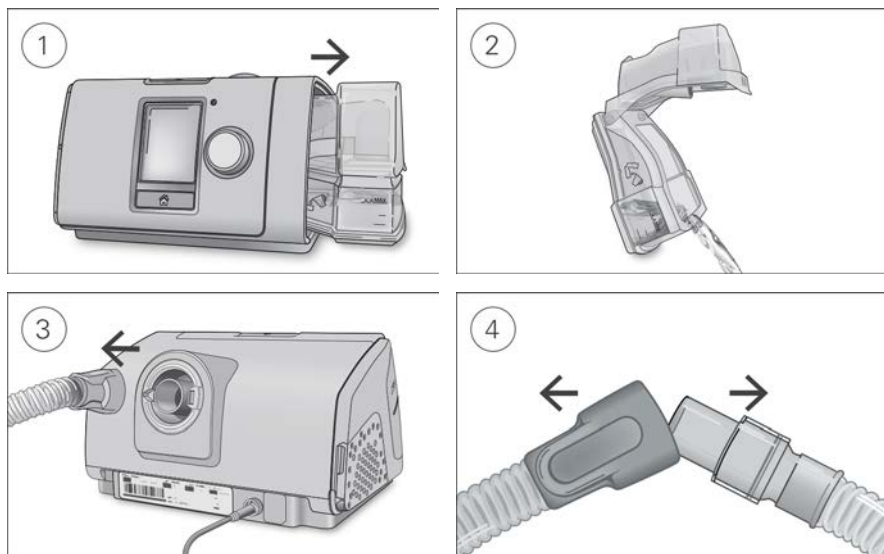

1. Hold the humidifier at the top and bottom, press it gently and pull it away from the device.
2. Open the humidifier and discard any remaining water.
3. Hold the cuff of the air tubing and gently pull it away from the device.
4. Hold both the cuff of the air tubing and the swivel of the mask, then gently pull apart.

Cleaning

You should clean the device weekly as described. Refer to the mask user guide for detailed instructions on cleaning your mask.

1. Wash the humidifier and air tubing in warm water using mild detergent.
2. Rinse the humidifier and air tubing thoroughly and allow to dry out of direct sunlight and/or heat.
3. Wipe the exterior of the device with a dry cloth.

Notes:

- The humidifier may be washed in a dishwasher on the delicate or glassware cycle (top shelf only). It should not be washed at temperatures higher than 65°C.
- Do not wash the air tubing in a dishwasher or washing machine.
- Empty the humidifier daily and wipe it thoroughly with a clean, disposable cloth. Allow to dry out of direct sunlight and/or heat.

Checking

You should regularly check the humidifier, air tubing and the air filter for any damage.

1. Check the humidifier:
 - Replace it if it is leaking or has become cracked, cloudy or pitted.
 - Replace it if the seal is cracked or torn.
 - Remove any white powder deposits using a solution of one part household vinegar to 10 parts water.
2. Check the air tubing and replace it if there are any holes, tears or cracks.
3. Check the air filter and replace it at least every six months. Replace more often if there are any holes or blockages by dirt or dust.

To replace the air filter:

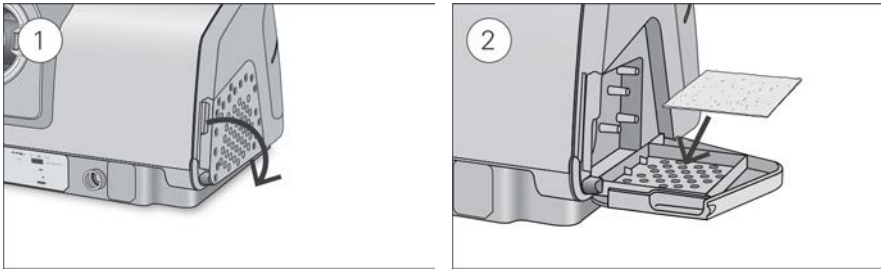

1. Open the air filter cover and remove the old air filter.
The air filter is not washable or reusable.
2. Place a new air filter onto the air filter cover and then close it.
Make sure the air filter is fitted at all times to prevent water and dust from entering the device.

Reassembling

When the humidifier and air tubing are dry, you can reassemble the parts.

1. Connect the air tubing firmly to the air outlet located on the rear of the device.
2. Open the humidifier and fill it with room temperature water up to the maximum water level mark.

3. Close the humidifier and insert it into the side of the device.
4. Connect the free end of the air tubing firmly onto the assembled mask.

Therapy data

Your AirCurve 10 device records your therapy data for you and your care provider so they can view and make changes to your therapy if required. The data is recorded and then transferred to your care provider wirelessly, if a wireless network is available, or via an SD card.

Data transmission

Your AirCurve 10 device has the capability of wireless communication so that your therapy data can be transmitted to your care provider to improve the quality of your treatment. This is an optional feature that will only be available if you choose to benefit from it and if a wireless network is available. It also allows your care provider to update your therapy settings in a more timely manner or upgrade your device software to ensure you receive the best therapy possible.

The data is usually transmitted after therapy has stopped. In order to make sure that your data is transferred, leave your device connected to the mains power at all times and make sure that it is not in Airplane Mode.

Notes:

- Therapy data might not be transmitted if you use it outside of the country or region of purchase.
- Wireless communication depends on network availability.
- Devices with wireless communication might not be available in all regions.

SD card

An alternative way for your therapy data to be transferred to your care provider is via the SD card. Your care provider may ask you to send the SD card by mail or to bring it in. When instructed by your care provider, remove the SD card.

Do not remove the SD card from the device when the SD light is flashing, because data is being written to the card.

To remove the SD card:

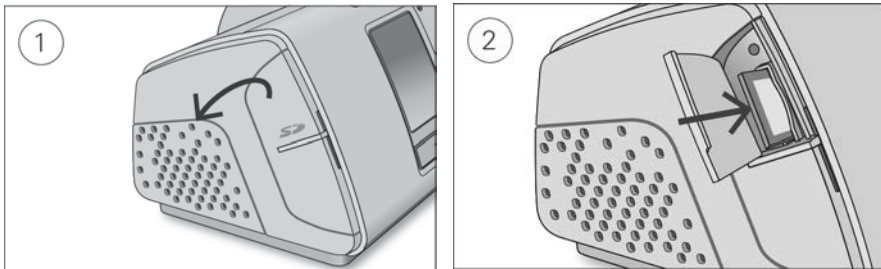

1. Open the SD card cover.
2. Push in the SD card to release it. Remove the SD card from the device.
Place the SD card in the protective folder and send it back to your care provider.

For more information on the SD card refer to the SD card protective folder provided with your device.

Note: The SD card should not be used for any other purpose.

Travelling

You can take your AirCurve 10 device with you wherever you go. Just keep the following in mind:

- Use the travel bag provided to prevent damage to the device.
- Empty the humidifier and pack it separately in the travel bag.
- Make sure you have the appropriate power cord for the region you are travelling to. For information on purchasing, contact your care provider.
- If you are using an external battery, you should turn off the humidifier in order to maximise the life of your battery. Do this by turning the **Humidity Level** to Off.

Travelling by plane

Your AirCurve 10 device may be taken on board as carry-on luggage. Medical devices do not count toward your carry-on luggage limit.

You can use your AirCurve 10 device on a plane as it meets the Federal Aviation Administration (FAA) requirements. Air travel compliance letters can be downloaded and printed from www.resmed.com.

When using the device on a plane:

- Make sure the humidifier is completely empty and inserted into your device. The device will not work without the humidifier inserted.
- Turn on **Airplane Mode**.

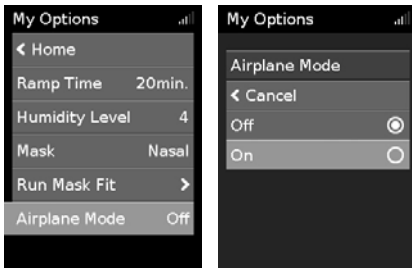

To turn on Airplane Mode:

1. In **My Options**, turn the dial to highlight **Airplane Mode** and then press the dial.
2. Turn the dial to select **On** and then press the dial to save the change.

The Airplane Mode icon ✈️ is displayed at the top right of the screen.

⚠️ CAUTION

Do not use the device with water in the humidifier on a plane due to the risk of inhalation of water during turbulence.

Troubleshooting

If you have any problems, have a look at the following troubleshooting topics. If you are not able to fix the problem, contact your care provider or ResMed. Do not try to open the device.



General troubleshooting

Problem/possible cause	Solution
Air is leaking from around my mask	
Mask may be fitted incorrectly.	Make sure your mask is fitted correctly. See your mask user guide for fitting instructions or use the Mask Fit function to check your mask fit and seal.

Problem/possible cause	Solution
I am getting a dry or blocked nose	
Humidity level may be set too low.	Adjust the Humidity Level. If you have ClimateLineAir heated air tubing, see the ClimateLineAir user guide.
I am getting droplets of water on my nose, in the mask and air tubing	
Humidity level may be set too high.	Adjust the Humidity Level. If you have ClimateLineAir heated air tubing, see the ClimateLineAir user guide.
My mouth is very dry and uncomfortable	
Air may be escaping through your mouth.	Increase the Humidity Level. You may need a chin strap to keep your mouth closed or a full face mask.
Air pressure in my mask seems too high (it feels like I am getting too much air)	
Ramp may be turned off.	Use the Ramp Time option.
Air pressure in my mask seems too low (it feels like I am not getting enough air)	
Ramp may be in progress.	Wait for air pressure to build up or turn Ramp Time off.
My screen is black	
Backlight on the screen may have turned off. It turns off automatically after a short period of time.	Press Home or the dial to turn it back on.
Power may not be connected.	Connect the power supply and make sure the plug is fully inserted.
I have stopped therapy, but the device is still blowing air	
Device is cooling down.	Device blows a small amount of air in order to avoid condensation in the air tubing. It will stop automatically after 30 minutes.
My humidifier is leaking	
Humidifier may not be assembled correctly.	Check for damage and reassemble the humidifier correctly.
Humidifier may be damaged or cracked.	Contact your care provider for a replacement.
My therapy data has not been sent to my care provider	
Wireless coverage may be poor.	Make sure that the device is placed where there is coverage (ie, on your bedside table, not in a drawer or on the floor). The Wireless signal strength icon  indicates good coverage when all bars are displayed, and poor coverage when fewer bars are displayed.

Problem/possible cause	Solution
The No wireless connection icon  is displayed on the top right of the screen. no wireless network available.	Make sure that the device is placed where there is coverage (ie, on your bedside table, not in a drawer or on the floor). If instructed to do so, send the SD card to your care provider. The SD card also contains your therapy data.
Device may be in Airplane Mode.	Turn off Airplane Mode, see Travelling by plane.
Data transfer is not enabled for your device.	Talk to your care provider about your settings.
My screen and buttons are flashing	
Software upgrade is in progress.	Software upgrade takes approximately 10 minutes to complete.

Device messages

Device message/possible cause	Solution
High leak detected, check your water tub, tub seal or side cover	
Humidifier may not be inserted properly.	Make sure the humidifier is correctly inserted.
Humidifier seal may not be inserted properly.	Open the humidifier and make sure that the seal is correctly inserted.
High leak detected, connect your tubing	
Air tubing may not be connected properly.	Make sure the air tubing is firmly connected at both ends.
Mask may be fitted incorrectly.	Make sure your mask is fitted correctly. See your mask user guide for fitting instructions or use the Mask Fit function to check your mask fit and seal.
Tubing blocked, check your tubing	
Air tubing may be blocked.	Check the air tubing and remove any blockages. Press the dial to clear the message and then press Start/Stop to restart the device.
SD card error, remove your card and press Start to begin therapy	
SD card may not be inserted correctly.	Remove and reinsert the SD card.
Read only card, please remove, unlock and re-insert SD card	
SD card switch may be in the lock (read-only) position.	Move the switch on the SD Card from the lock position  to the unlock position  and then re-insert it.
System fault, refer to user guide, Error 004	
Device may have been left in a hot environment.	Allow to cool before re-use. Disconnect the power supply and then reconnect it to restart the device.
Air filter may be blocked.	Check the air filter and replace it if there are any blockages. Disconnect the power supply and then reconnect it to restart the device.

Device message/possible cause	Solution
Air tubing may be blocked.	Check the air tubing and remove any blockages. Press the dial to clear the message and then press Start/Stop to restart the device.
There may be water in the air tubing.	Empty the water from the air tubing. Disconnect the power supply and then reconnect it to restart the device.
All other error messages, for example, System fault, refer to user guide, Error 0XX	
An unrecoverable error has occurred on the device.	Contact your care provider. Do not open the device.

Reassembling parts

Some parts of your device are designed to easily come off in order to avoid damage to the parts or the device. You can easily reassemble them as described below.

To insert the humidifier seal:

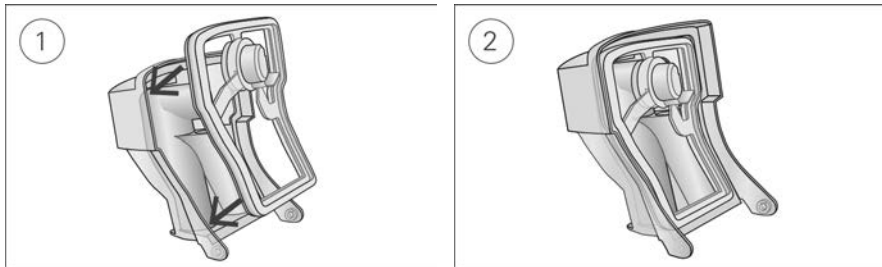

1. Place the seal into the lid.
2. Press down along all edges of the seal until it is firmly in place.

To reassemble the humidifier lid:

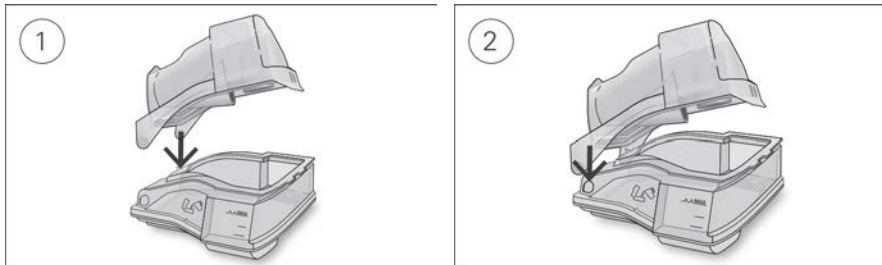

1. Insert one side of the lid into the pivot hole of the base.
2. Slide the other side down the ridge until it clicks into place.

General warnings and cautions

WARNING

- Make sure that you arrange the air tubing so that it will not twist around the head or neck.
- Regularly inspect power cords, cables, and power supply for damage or signs of wear. Discontinue use and replace if damaged.
- Keep the power cord away from hot surfaces.
- If you notice any unexplained changes in the performance of the device, if it is making unusual sounds, if the device or the power supply are dropped or mishandled, or if the enclosure is broken, discontinue use and contact your care provider or your ResMed Service Centre.
- Do not open or modify the device. There are no user serviceable parts inside. Repairs and servicing should only be performed by an authorised ResMed service agent.
- Beware of electrocution. Do not immerse the device, power supply or power cord in water. If liquids are spilled into or onto the device, unplug the device and let the parts dry. Always unplug the device before cleaning and make sure that all parts are dry before plugging it back in.
- Supplemental oxygen must not be used while smoking or in the presence of an open flame.
- Always make sure that the device is turned on and airflow generated before the oxygen supply is turned on. Always turn the oxygen supply off before the device is turned off, so that unused oxygen does not accumulate within the device enclosure and create a risk of fire.
- Do not perform any maintenance tasks while the device is in operation.
- The device should not be used adjacent to or stacked with other equipment. If adjacent or stacked use is necessary, the device should be observed to verify normal operation in the configuration in which it will be used.
- The use of accessories other than those specified for the device is not recommended. They may result in increased emissions or decreased immunity of the device.
- Regularly check the antibacterial filter for signs of moisture or other contaminants, particularly during nebulization or humidification. Failure to do so could result in increased breathing system resistance.
- Do not use the device outside its approved operating conditions. Using the device above an altitude of 2,591m and/or outside the temperature range of 5 °C to 35 °C, may reduce the effectiveness of treatment and/or damage the device.

CAUTION

- Use only ResMed parts and accessories with the device. Non-ResMed parts may reduce the effectiveness of the treatment and/or damage the device.
- Use only vented masks recommended by ResMed or by the prescribing doctor with this device. Fitting the mask without the device blowing air can result in rebreathing of exhaled air. Make sure that the mask vent holes are kept clear and unblocked to maintain the flow of the fresh air into the mask.
- Be careful not to place the device where it can be bumped or where someone is likely to trip over the power cord.
- Blocking the air tubing and/or air inlet of the device while in operation could lead to overheating of the device.
- Keep the area around the device dry, clean and clear of anything (eg, clothes or bedding) that could block the air inlet or cover the power supply unit.
- Do not place the device on its side as water might get into the device.

- Incorrect system setup may result in incorrect mask pressure reading. Ensure the system is correctly set up.
- Do not use bleach, chlorine, alcohol, or aromatic-based solutions, moisturising or antibacterial soaps or scented oils to clean the device, the humidifier or air tubing. These solutions may cause damage or affect the humidifier performance and reduce the life of the products. Exposure to smoke, including cigarette, cigar or pipe smoke, as well as ozone or other gases, may damage the device. Damage caused by any of the foregoing, will not be covered by ResMed's limited warranty.
- If you use the humidifier, always place the device on a level surface lower than your head to prevent the mask and air tubing from filling with water.
- Leave the humidifier to cool for ten minutes before handling to allow the water to cool and to make sure that the humidifier is not too hot to touch.
- Make sure that the humidifier is empty before transporting the device.

Note: For any serious incidents that occur in relation to this device, these should be reported to ResMed and the competent authority in your country.

Technical specifications

Units are expressed in cm H₂O and hPa. 1 cm H₂O is equal to 0.98 hPa.

90W power supply unit

AC input range:	100–240V, 50–60Hz 1.0–1.5A, Class II 115V, 400Hz 1.5A, Class II (nominal for aircraft use)
DC output:	24V  3.75A
Typical power consumption:	53W (57VA)
Peak power consumption:	104W (108VA)

Environmental conditions

Operating temperature:	+5°C to +35°C Note: The air flow for breathing produced by this therapy device can be higher than the temperature of the room. Under extreme ambient temperature conditions (40°C) the device remains safe.
Operating humidity:	10 to 95% relative humidity, non-condensing
Operating altitude:	Sea level to 2,591 m; air pressure range 1013 hPa to 738 hPa
Storage and transport temperature:	-20°C to +60°C
Storage and transport humidity:	5 to 95% relative humidity, non-condensing

Electromagnetic compatibility

The AirCurve 10 complies with all applicable electromagnetic compatibility requirements (EMC) according to IEC 60601-1-2:2014, for residential, commercial and light industry environments. It is recommended that mobile communication devices are kept at least 1 m away from the device.

Information regarding the electromagnetic emissions and immunity of this ResMed device can be found on www.resmed.com/downloads/devices

Classification: EN60601-1:2006/A1:2013/IEC 60601-1:2005+A1:2012

Class II (double insulation), Type BF, Ingress protection IP22.

Sensors

Pressure sensor:	Internally located at device outlet, analogue gauge pressure type, 0 to 40 cm H ₂ O (0 to 40 hPa)
Flow sensor:	Internally located at device inlet, digital mass flow type, -70 to +180 L/min

Maximum single fault steady pressure

Device will shut down in the presence of a single fault if the steady state pressure exceeds: 30 cm H₂O (30 hPa) for more than 6 sec or 40 cm H₂O (40 hPa) for more than 1 sec.

Sound

Pressure level measured according to ISO 80601-2-70:2015 (CPAP mode):

SlimLine: 25 dBA with uncertainty of 2 dBA

Standard: 25 dBA with uncertainty of 2 dBA

SlimLine or Standard and humidification: 27 dBA with uncertainty of 2 dBA

Power level measured according to ISO 80601-2-70:2015 (CPAP mode):

SlimLine: 33 dBA with uncertainty of 2 dBA

Standard: 33 dBA with uncertainty of 2 dBA

SlimLine or Standard and humidification: 35 dBA with uncertainty of 2 dBA

Declared dual-number noise emission values in accordance with ISO 4871:1996.

Physical - device and humidifier

Dimensions (H x W x D): 116 mm x 255 mm x 150 mm

Air outlet (complies with ISO 5356-1:2015): 22 mm

Weight (device and cleanable humidifier): 1248 g

Housing construction: Flame retardant engineering thermoplastic

Water capacity: To maximum fill line 380 mL

Cleanable humidifier - material: Injection moulded plastic, stainless steel and silicone seal

Air filter

Standard: Material: Polyester non woven fibre
Average arrestance: >75% for ~7 micron dust

Hypoallergenic: Material: Acrylic and polypropylene fibres in a polypropylene carrier
Efficiency: >98% for ~7-8 micron dust; >80% for ~0.5 micron dust

Aircraft use

ResMed confirms that device meets the Federal Aviation Administration (FAA) requirements (RTCA/DO-160, section 21, category M) for all phases of air travel.

Wireless module

Technology used: 4G, 3G, 2G

It is recommended that the device is a minimum distance of 2 cm from the body during operation. Not applicable to masks, tubes or accessories. Technology may not be available in all regions.

Declaration of Conformity (DoC to the Radio Equipment Directive)

ResMed declares that the AirCurve 10 device (models 370xx or 371xx) is in compliance with the essential requirements and other relevant provisions of Directive 2014/53/EU (RED). A copy of the Declaration of Conformity (DoC) can be found on Resmed.com/productsupport

The 2G radio equipment operates with the following frequency bands and maximum radio-frequency power:

GSM 850/900: 35dBm

GSM 1800/1900: 32dBm

The 4G device can be used in all European countries without any restrictions.

All ResMed devices are classified as medical devices under the Medical Device Directive. Any labelling of the product and printed material, showing 0123, relates to the Council Directive 93/42/EEC including the Medical Device Directive amendment (2007/47/EC).

Operating pressure range

ASV, ASVAuto:

4 to 25 cm H₂O (4 to 25 hPa)

CPAP

4 to 20 cm H₂O (4 to 20 hPa)

Supplemental Oxygen

Maximum flow:

15 L/min (CPAP, ASV); 4 L/min (ASVAuto)

Pneumatic flow path

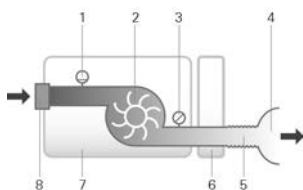

1. Flow sensor

2. Blower

3. Pressure sensor

4. Mask

5. Air tubing

6. Humidifier

7. Device

8. Inlet filter

Design life

Device, power supply unit:

5 years

Cleanable humidifier:

2.5 years

Air tubing:

6 months

General

The patient is an intended operator.

Humidifier performance

Mask Pressure cm H ₂ O (hPa)	RH output % at 63°F (17°C) ambient temperature	RH output % at 72°F (22°C) ambient temperature	Nominal system output AH ¹ , BTPS ²	
	Setting 4	Setting 8	Setting 4	Setting 8
3	85	100	6	>10
4	85	100	6	>10
10	85	100	6	>10
20	85	90	6	>10
25	85	90	6	>10

¹ AH - Absolute Humidity in mg/L

² BTPS - Body Temperature Pressure Saturated

Air tubing

Air tubing	Material	Length	Inner diameter
ClimateLineAir	Flexible plastic and electrical components	2 m	15 mm
ClimateLineAir Oxy	Flexible plastic and electrical components	1.9 m	19 mm
SlimLine	Flexible plastic	1.8 m	15 mm
Standard	Flexible plastic	2 m	19 mm

Heated air tubing temperature cut-out: ≤ 41°C

Notes:

- The manufacturer reserves the right to change these specifications without notice.
- The electrical connector end of the heated air tubing is only compatible with the air outlet at the device end and should not be fitted to the mask.
- Do not use electrically conductive or antistatic air tubing.
- The temperature and relative humidity settings displayed are not measured values.

Displayed values

Value	Range	Display resolution
Pressure sensor at air outlet:		
Mask pressure	4–25 cm H ₂ O (4–25 hPa)	0.1 cm H ₂ O (0.1 hPa)
Flow derived values:		
Leak	0–120 L/min	1 L/min
Tidal volume	0–4000 mL	1 mL
Respiratory rate	0–50 BPM	1 BPM
Minute ventilation	0–30 L/min	0.1 L/min

Value	Accuracy ¹
Pressure measurement:	
Mask pressure ²	±[0.5 cm H ₂ O (0.5 hPa) + 4% of measured value]
Flow and flow derived values ¹ :	
Flow	±6 L/min or 10% of reading, whichever is greater, at 0 to 150 L/min positive flow
Leak ²	±12 L/min or 20% of reading, whichever is greater, 0 to 60 L/min
Tidal volume ^{2,3}	±20%
Respiratory rate ^{2,3}	±1.0 BPM
Minute ventilation ^{2,3}	±20%

¹ Results are expressed as STPD (Standard Temperature and Pressure, Dry) (101.3kPa at an operating temperature of 20°C, dry). When flow parameters are converted to BTPS (Body Temperature and Pressure, Saturated), water vapour may contribute to an additional volume of up to 13%.

² Accuracy may be reduced by the presence of leaks, supplemental oxygen, tidal volumes <100 mL or minute ventilation <3 L/min.

³ Measurement accuracy verified as per EN ISO 10651-6:2009 for Home Care Ventilatory Support Devices (Figure 101 and Table 101) using nominal ResMed mask vent flows.

Measurement system uncertainties

In accordance with ISO 80601-2-70:2015 the measurement uncertainty of the manufacturer's test equipment is:

For measures of flow	± 1.5 L/min or ± 2.7% of reading (whichever is greater)
For measures of volume (< 100 mL)	± 5 mL or 6% of reading (whichever is greater)
For measures of volume (≥ 100 mL)	± 20 mL or 3% of reading (whichever is greater)
For measures of static pressure	± 0.15 cm H ₂ O (hPa)
For measures of dynamic pressure	± 0.27 cm H ₂ O (hPa)
For measures of time	± 10 ms

Note: ISO 80601-2-70:2015 stated accuracies and test results provided in this manual for these items already include the relevant measurement uncertainty from the table above.

Pressure accuracy

Maximum static pressure variation at 10 cm H₂O (10 hPa) according to ISO 80601-2-70:2015

	Standard air tubing	SlimLine air tubing
Without humidification	± 0.5 cm H ₂ O (± 0.5 hPa)	± 0.5 cm H ₂ O (± 0.5 hPa)
With humidification	± 0.5 cm H ₂ O (± 0.5 hPa)	± 0.5 cm H ₂ O (± 0.5 hPa)

Maximum dynamic pressure variation according to ISO 80601-2-70:2015

Device without humidification and Standard air tubing / Device with humidification and Standard air tubing

Pressure [cm H ₂ O (hPa)]	10 BPM	15 BPM	20 BPM
4	0.5 / 0.5	0.5 / 0.5	0.8 / 0.8
8	0.5 / 0.5	0.5 / 0.5	0.8 / 0.8
12	0.5 / 0.5	0.5 / 0.5	0.8 / 0.8
16	0.5 / 0.5	0.5 / 0.5	0.8 / 0.8
20	0.5 / 0.5	0.5 / 0.5	0.8 / 0.8
25	0.3 / 0.3	0.5 / 0.4	0.7 / 0.7

Device without humidification and SlimLine air tubing / Device with humidification and SlimLine air tubing

Pressure [cm H ₂ O (hPa)]	10 BPM	15 BPM	20 BPM
4	0.5 / 0.5	0.5 / 0.5	0.8 / 0.8
8	0.5 / 0.5	0.5 / 0.5	0.8 / 0.8
12	0.5 / 0.5	0.5 / 0.5	0.8 / 0.8
16	0.5 / 0.5	0.5 / 0.5	0.8 / 0.8
20	0.5 / 0.5	0.5 / 0.5	0.8 / 0.8
25	0.4 / 0.3	0.6 / 0.5	0.8 / 0.8

Pressure accuracy - bilevel

Maximum dynamic pressure variation according to ISO 80601-2-70:2015.

Device without humidification and Standard air tubing / Device with humidification and Standard air tubing

Breath rate	Inspiratory pressure (cm H ₂ O [hPa]) (Means, Standard Deviations)				
	6	10	16	21	25
10 BPM	-0.09, 0.01 / -0.22, 0.01	-0.01, 0.07 / -0.22, 0.01	0.07, 0.05 / -0.24, 0.01	-0.03, 0.09 / -0.29, 0.03	0.12, 0.01 / -0.26, 0.02
15 BPM	0.02, 0.08 / -0.22, 0.01	0.12, 0.01 / -0.22, 0.01	0.15, 0.01 / -0.26, 0.01	0.15, 0.01 / -0.31, 0.02	0.16, 0.12 / -0.30, 0.02
20 BPM	0.17, 0.01 / -0.23, 0.01	0.21, 0.01 / -0.28, 0.01	0.25, 0.01 / -0.34, 0.01	0.21, 0.17 / -0.38, 0.02	0.32, 0.02 / -0.40, 0.03

Breath rate	Expiratory pressure (cm H ₂ O [hPa]) (Means, Standard Deviations)				
	2	6	12	17	21
10 BPM	-0.14, 0.01 / -0.27, 0.01	-0.16, 0.01 / -0.29, 0.02	-0.11, 0.10 / -0.34, 0.02	-0.16, 0.05 / -0.33, 0.01	-0.17, 0.05 / -0.33, 0.02
15 BPM	-0.16, 0.01 / -0.25, 0.01	-0.20, 0.01 / -0.33, 0.02	-0.20, 0.05 / -0.35, 0.01	-0.21, 0.05 / -0.38, 0.02	-0.23, 0.08 / -0.38, 0.02
20 BPM	-0.27, 0.01 / -0.37, 0.01	-0.26, 0.02 / -0.34, 0.01	-0.25, 0.01 / -0.38, 0.01	-0.29, 0.01 / -0.43, 0.02	-0.31, 0.01 / -0.45, 0.03

Device without humidification and SlimLine air tubing / Device with humidification and SlimLine air tubing

Breath rate	Inspiratory pressure (cm H ₂ O [hPa]) (Means, Standard Deviations)				
	6	10	16	21	25
10 BPM	-0.26, 0.01 / -0.52, 0.01	-0.25, 0.02 / -0.53, 0.02	-0.24, 0.02 / -0.53, 0.01	-0.25, 0.02 / -0.54, 0.02	-0.20, 0.02 / -0.51, 0.02
15 BPM	-0.26, 0.01 / -0.51, 0.01	-0.25, 0.01 / -0.54, 0.01	-0.26, 0.01 / -0.56, 0.01	-0.31, 0.03 / -0.58, 0.02	-0.30, 0.05 / -0.60, 0.03
20 BPM	-0.25, 0.02 / -0.52, 0.01	-0.29, 0.02 / -0.58, 0.01	-0.34, 0.02 / -0.62, 0.01	-0.36, 0.02 / -0.67, 0.02	-0.36, 0.03 / -0.69, 0.02

Breath rate	Expiratory pressure (cm H ₂ O [hPa]) (Means, Standard Deviations)				
	2	6	12	17	21
10 BPM	-0.28, 0.01 / -0.43, 0.01	-0.30, 0.03 / -0.50, 0.01	-0.30, 0.01 / -0.54, 0.01	-0.33, 0.01 / -0.58, 0.01	-0.34, 0.01 / -0.60, 0.02
15 BPM	-0.24, 0.02 / -0.37, 0.01	-0.29, 0.02 / -0.47, 0.01	-0.35, 0.01 / -0.55, 0.01	-0.38, 0.01 / -0.62, 0.02	-0.42, 0.02 / -0.66, 0.01
20 BPM	0.05, 0.21 / -0.38, 0.01	-0.31, 0.02 / -0.50, 0.02	-0.37, 0.02 / -0.57, 0.02	-0.43, 0.02 / -0.65, 0.02	-0.48, 0.02 / -0.68, 0.02

Note: The table above is based on data that covers between 60.1 and 88.8% of the inspiratory phase and 66.1 and 93.4% of the expiratory phase durations. These data time slots start immediately after the initial transient overshoot/undershoot periods and end at the point that flow diminishes to an equivalent absolute value of its starting point, towards the end of the breath phases (this corresponds to the % ranges of values given immediately above).

Flow (maximum) at set pressures

The following are measured accordingly to ISO 80601-2-70:2015 at the end of the specified air tubing:

Pressure cm H ₂ O (hPa)	AirCurve 10 and Standard L/min	AirCurve 10, humidification and Standard L/min	AirCurve 10 and SlimLine L/min	AirCurve 10, humidification and ClimateLineAir L/min
4	180	143	162	151
8	168	135	151	142
12	157	136	140	135
16	144	134	128	121
20	131	123	117	109
25	120	115	96	84

Resistance to flow

The table illustrates the resistance to flow of the air tubing:

Air tubing	At flow (L/min) with pressure of 20 cm H ₂ O	Resistance to flow (cm H ₂ O/L/min)	
		Air tubing with tubing elbow	Air tubing only
Standard	30	0.006	0.005
	15	0.005	0.004
SlimLine	30	0.008	0.007
	15	0.006	0.006
ClimateLineAir	30	-	0.011
	15	-	0.008
ClimateLineAir Oxy	30	-	0.004
	15	-	0.002





























Compliance

The table illustrates the compliance of the air tubing:

Air tubing	Compliance (cm H ₂ O/L/min) with pressure of 60 cm H ₂ O	
	Air tubing with tubing elbow	Air tubing only
Standard	1.074	1.056
SlimLine	0.467	0.454
ClimateLineAir	-	0.482
ClimateLineAir Oxy	-	0.729

Symbols

The following symbols may appear on the product or packaging.

 Read instructions before use.  Indicates a warning or caution.  Follow instructions before use.  Manufacturer.  European Authorised Representative.  Batch code.  Catalogue number.  Serial number.  Device number.  On / Off.  Device weight.  Protected against finger sized objects and against dripping water when tilted up to 15 degrees from specified orientation.  Direct current.  Type BF applied part.  Class II equipment.  Humidity limitation.  Temperature limitation.  Non-ionising radiation.  China pollution control logo 1.  China pollution control logo 2. **Rx Only** Prescription only (In the US, Federal law restricts these devices to sale by or on the order of a physician).  Maximum water level.  Use distilled water only.  Operating altitude.  Atmospheric pressure limitation.  Complies with RTCA DO-160 section 21, category M.  Date of manufacture.  Alarm inhibit.  Importer.  Medical device.

See symbols glossary at ResMed.com/symbols.



Environmental information

This device should be disposed of separately, not as unsorted municipal waste. To dispose of your device, you should use appropriate collection, reuse and recycling systems available in your region. The use of these collection, reuse and recycling systems is designed to reduce pressure on natural resources and prevent hazardous substances from damaging the environment.

If you need information on these disposal systems, please contact your local waste administration. The crossed-bin symbol invites you to use these disposal systems. If you require information on collection and disposal of your ResMed device please contact your ResMed office, local distributor or go to ResMed.com/environment.

Servicing

The AirCurve 10 device is intended to provide safe and reliable operation when operated in accordance with the instructions provided by ResMed. ResMed recommends that the AirCurve 10 device be inspected and serviced by an authorised ResMed Service Centre if there is any sign of wear or concern with device function. Otherwise, service and inspection of the products generally should not be required during their design life.

Limited warranty

ResMed Pty Ltd (hereafter 'ResMed') warrants that your ResMed product shall be free from defects in material and workmanship from the date of purchase for the period specified below.

Product	Warranty period
<ul style="list-style-type: none">Mask systems (including mask frame, cushion, headgear and tubing)—excluding single-use devicesAccessories—excluding single-use devicesFlex-type finger pulse sensorsHumidifier water tubs	90 days

Product	Warranty period
<ul style="list-style-type: none"> Batteries for use in ResMed internal and external battery systems 	6 months
<ul style="list-style-type: none"> Clip-type finger pulse sensors CPAP and bilevel device data modules Oximeters and CPAP and bilevel device oximeter adapters Humidifiers and humidifier cleanable water tubs Titration control devices 	1 year
<ul style="list-style-type: none"> CPAP, bilevel and ventilation devices (including external power supply units) Battery accessories Portable diagnostic/screening devices 	2 years

This warranty is only available to the initial consumer. It is not transferable.

During the warranty period, if the product fails under conditions of normal use, ResMed will repair or replace, at its option, the defective product or any of its components.

This limited warranty does not cover: a) any damage caused as a result of improper use, abuse, modification or alteration of the product; b) repairs carried out by any service organization that has not been expressly authorized by ResMed to perform such repairs; c) any damage or contamination due to cigarette, pipe, cigar or other smoke; d) any damage caused by exposure to ozone, activated oxygen or other gases; and e) any damage caused by water being spilled on or into an electronic device.

Warranty is void on product sold, or resold, outside the region of original purchase. For product purchased in a country in the European Union ("EU") or European Free Trade Association ("EFTA"), "region" means the EU and EFTA.

Warranty claims on defective product must be made by the initial consumer at the point of purchase.

This warranty replaces all other expressed or implied warranties, including any implied warranty of merchantability or fitness for a particular purpose. Some regions or states do not allow limitations on how long an implied warranty lasts, so the above limitation may not apply to you.

ResMed shall not be responsible for any incidental or consequential damages claimed to have resulted from the sale, installation or use of any ResMed product. Some regions or states do not allow the exclusion or limitation of incidental or consequential damages, so the above limitation may not apply to you.

This warranty gives you specific legal rights, and you may also have other rights which vary from region to region. For further information on your warranty rights, contact your local ResMed dealer or ResMed office.

Visit ResMed.com for the latest information on ResMed's Limited Warranty.

Further information

If you have any questions or require additional information on how to use the device, contact your care provider.

Välkommen

AirCurve™ 10 CS PaceWave är en apparat med positivt luftvägstryck som tillhör den adaptiva servo-ventilator-kategorin.

VARNING

- Läs hela bruksanvisningen innan du använder apparaten.
- Använd apparaten enligt den avsedda användning som anges i denna guide.
- Följ råden från din vårdansvarige läkare före informationen i denna guide.
- Den här apparaten är inte lämplig för ventilatorberoende patienter.

AirCurve 10 CS PaceWave indikationer för användning

AirCurve 10 CS PaceWave är avsedd att stabilisera ventilationen hos vuxna patienter med central sömnapné (CSA), blandad sömnapné och periodisk andning, med eller utan obstruktiv sömnapné. Den är avsedd för användning i hemmet och på sjukhus.

Befuktaren är avsedd för användning av en enstaka patient i hemmiljö och för återanvändning i en sjukhus/institutions-miljö.

Kliniska fördelar

De kliniska fördelarna med CPAP-behandling är en minskning av apnéer, hypopnéer och trötthet, samt förbättrad livskvalitet. De kliniska fördelarna med ASV-behandling för CSA är en minskning av apnéer och hypopnéer.

De kliniska fördelarna med befuktning är en minskning av biverkningar i samband med positivt luftvägstryck (PAP).

Kontraindikationer

ASV-behandling är kontraindicerad hos patienter med kronisk symtomatisk hjärtsvikt (NYHA 2–4) med reducerad vänstersidig ventrikulär ejektionsfraktion (LVEF \leq 45 %) och måttlig till svår predominant central sömnapné.

Övertrycksbehandling avråds eventuellt för vissa patienter som redan tidigare lider av följande:

- svår bullös lungsjukdom
- pneumothorax eller pneumomediastinum
- patologiskt lågt blodtryck, speciellt om förknippat med tömning av intravaskulär volym
- dehydrering
- läckande ryggmärgsvätska, nyligen genomgången kranialoperation eller trauma.

Biverkningar

Rapportera ovanliga smärtor i bröstet, svår huvudvärk eller ökad andnöd till vårdansvarig läkare. Ett tillfälligt behandlingsuppehåll kan bli nödvändigt vid en akut infektion i de övre luftvägarna.

Följande biverkningar kan uppstå under behandlingen:

- uttorkning i näsa, mun eller svalg
- näsblod
- uppblåsthet
- obehagskänslor i öra eller sinus
- ögonirritationer
- hudutslag.

I sammanfattning

AirCurve 10 omfattar följande:

- Apparat
- HumidAir™ befuktare (om sådan medföljer)
- Luftslang
- Nätadapter
- Transportväska
- SD-kort (inte tillgängligt i alla apparater).

Kontakta din vårdgivare för ett tillbehörssortiment som finns tillgängligt för användning med apparaten, inklusive:

- Luftslang (uppvärmd och icke uppvärmd): ClimateLineAir™, SlimLine™, ClimateLineAir Oxy, Standard
- Sidolock för användning utan befuktare
- Filter: Hypoallergent filter, standardfilter
- Air10™ DC/DC-konverterare (12 V/24 V)
- SD-kortläsare
- Air10 oximeter-adapter
- Air10 USB-adapter
- Power Station II
- Air10 knärör.

Om din apparat

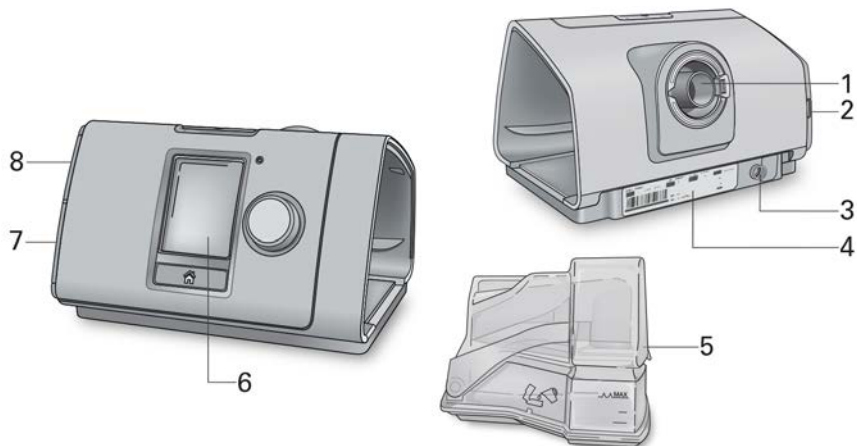

- 1 Luftutsläpp
- 2 Luftfilterlock
- 3 Strömintag
- 4 Serienummer och apparatnummer

- 5 HumidAir befuktare
- 6 Bildskärm
- 7 Adapterlock
- 8 SD-kortslock

Om kontrollpanelen

 Start/Stopp-knapp

 Ratt

 Knappen Hem

Tryck för att starta/stoppa behandlingen.
Tryck och håll intryckt i tre sekunder för att gå till energisparläge.

Vrid för att navigera i menyn och tryck för att välja ett alternativ.

Vrid för att justera ett valt alternativ och tryck för att spara din ändring.

Tryck för att återvända till Hem-skärmen.

Olika ikoner kan visas på skärmen vid olika tillfällen, inklusive:

 Ramptid

 Fuktighet

 Befuktare, värmer upp

 Befuktare, kylvlar ned

 Trådlös signalstyrka (grön)

 Trådlös överföring ej aktiverat (grå)

 Ingen trådlös anslutning

 Flygplansläge

Montering

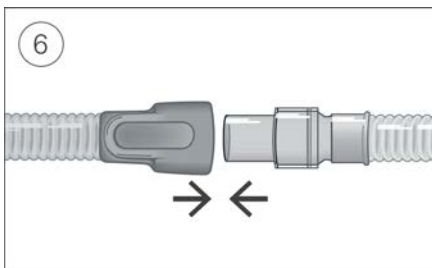
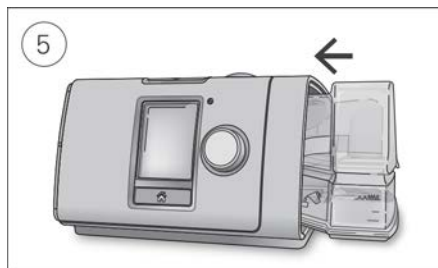
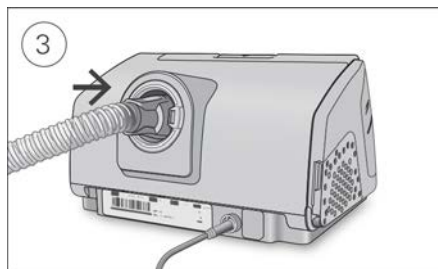
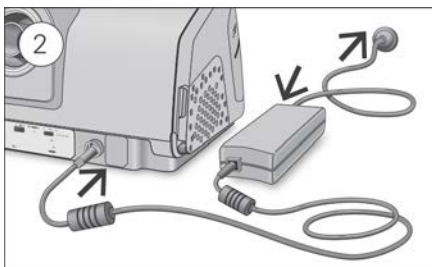

SE UPP!

Överfyll inte befuktaren eftersom vatten då kan tränga in i apparaten och luftslangen.

1. Placera apparaten på en stabil, plan yta.
2. Anslut strömkontakten på baksidan av apparaten. Anslut den ena änden av nätsladden till nätadaptern och den andra till eluttaget.
3. Anslut luftslangen ordentligt till luftutsläppet på apparatens baksida.
4. Öppna befuktaren och fyll den med vatten upp till markeringen för högsta vattennivå. Fyll inte befuktaren med hett vatten.
5. Stäng befuktaren och sätt in den på apparatens sida.
6. Koppla luftslangens fria ände ordentligt till den ihopsatta masken.
Se maskens användarguide för detaljerad information.

Rekommenderade masker finns på www.resmed.com.

Utföra ett funktionstest

1. Med apparaten avstängd:

- **Se till att enheten och tillbehören är i gott skick.**

Inspektera apparaten och alla medföljande tillbehören. Använd inte systemet om det finns uppenbara defekter.

- **Kontrollera konfigurationen för luftslangarna.**

Kontrollera luftslangarnas skick. Anslut luftslangen till luftuttaget och koppla in de övriga tillbehör som används.

2. Slå på apparaten.

3. Kontrollera HumidAir-befuktaren (om den används).

Tryck på Start/Stopp på apparaten. Bilden **Sömnrapport** visas  längst ner på skärmen om befuktaren används.

Starta behandlingen

1. Passa in masken.

Se maskens bruksanvisning för tillpassningsanvisningar, eller använd funktionen Masktillpassning för att kontrollera maskens tillpassning och förslutning.

2. Tryck på Start/Stopp eller andas normalt om SmartStart har aktiverats.

Du vet att behandlingen är aktiv när skärmen **Sömnrapport** visas.

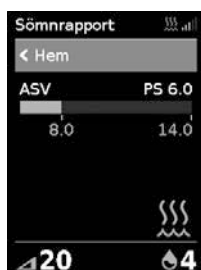

Tryckstapeln visar inandnings- och utandningstrycken i grönt. Den gröna stapeln kommer att expandera och dras samman när du andas in och ut.

Skärmen blir automatiskt svart efter en kort tid. Du kan trycka på Hem eller på ratten om du vill aktivera den igen. Om strömmen bryts under behandlingen startar apparaten automatiskt behandlingen igen när strömmen har kommit tillbaka.

AirCurve 10-apparaten har en ljussensor som justerar skärmens ljusstyrka baserat på ljuset i rummet.

Avbryta behandlingen

1. Ta bort masken.

2. Tryck på Start/Stopp eller om SmartStart har aktiverats kommer behandlingen att stoppas automatiskt efter några sekunder.

Sömnrapport visar nu en sammanfattning av din behandlingssession.



Användn. tim – anger det antal timmar behandling som du har fått under den senaste sessionen.

Maskförslutning – anger hur väl din mask är försluten:

😊 God maskförslutning.

☹️ Behöver justeras, se Masktillpassning.

Befuktare – anger om din befuktare fungerar korrekt:

😊 Befuktaren fungerar.

☹️ Befuktaren kan ha drabbats av ett fel, kontakta din vårdgivare.

Om alternativet har ställts in av vårdgivaren visas även följande:

Händelser per timme – anger det antal apnéer och hypopnéer som patienten har upplevt per timme.

Mer info – rulla nedåt genom att vrida ratten om du vill visa mer detaljerade data om användningen.

Energisparläge

Din AirCurve 10-apparat registrerar dina behandlingsdata. För att den ska kunna sända dessa data till din vårdgivare ska du inte koppla ur apparaten. Men du kan försätta den i energisparläge för att spara elektricitet.

Gör så här för att övergå till energisparläge:

- Tryck på och håll Start/Stopp intryckt i tre sekunder. Skärmen blir svart.

Gör så här för att lämna energisparläget:

- Tryck en gång på Start/Stopp. Skärmen **Hem** visas.

Mina alternativ

Din AirCurve 10-apparat har konfigurerats för dina behov av din vårdgivare, men du kan vilja göra smärre justeringar för att öka komforten vid behandlingen.

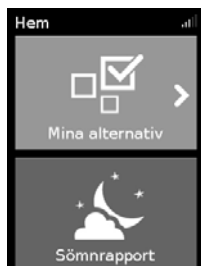

Markera **Mina alternativ** och tryck på ratten för att visa dina aktuella inställningar. Härifrån kan du anpassa dina alternativ.

Ramptid

Ramptiden är avsedd att göra behandlingsstarten mer behaglig och är den period under vilken trycket stiger från ett lågt starttryck till det ordinerade behandlingstrycket.

Du kan ställa in ramptiden på Av eller mellan 5 till 45 minuter.



Justera ramptiden:

1. Under **Mina alternativ** vrider du ratten för att markera **Ramptid** och trycker sedan på ratten.
2. Vrid ratten för att ställa in ramptiden på det värde som du föredrar och tryck sedan på ratten för att spara ändringen.

Befuktningnivå

Befuktaren tillför fukt i luften och är avsedd att göra behandlingen mer behaglig. Om du blir torr i näsan eller munnen ska du öka befuktningnivån. Om du får fukt i masken ska du minska befuktningnivån.

Du kan ställa in fuktighetsnivån på AV eller mellan 1 och 8, där 1 är den lägsta fuktighetsinställningen och 8 den högsta fuktighetsinställningen.



Justera befuktningnivån:

1. Under **Mina alternativ** vrider du ratten för att markera **Befuktningnivå** och trycker sedan på ratten.
2. Vrid ratten för att ställa in Befuktningnivå och tryck sedan på ratten för att spara ändringen.

Om du fortsätter att vara torr i näsan eller munnen, eller få fukt i masken, bör du överväga att använda ClimateLineAir uppvärmd luftslang. ClimateLineAir tillsammans med Climate Control ökar din komfort vid behandlingen.

Masktillpassning

Masktillpassning har designats för att hjälpa dig att bedöma och identifiera eventuella luftläckage runt masken.



Kontrollera masktillpassning:

1. Passa in masken enligt bruksanvisningen för masken.
2. Under **Mina alternativ** vrider du ratten för att markera **Kör masktillpass.** och trycker sedan på ratten. Apparaten börjar blåsa luft.
3. Justera masken, maskens mjukdel och huvudbandet tills du uppnår ett **Bra** resultat.

För att stoppa Masktillpassning trycker du på ratten eller på Start/Stop. Om du har svårt att få en bra maskförslutning, kontrollera att du har rätt storlek eller typ av mask, eller prata med din vårdgivare.

Fler alternativ

Det finns ytterligare några alternativ på apparaten som du kan personanpassa.

Läckagevarning*	När läckagevarning aktiveras, piper apparaten om masken läcker för mycket luft eller om du tar bort masken under behandling.
SmartStart*	När SmartStart är aktiverad startas behandlingen automatiskt när du andas in i masken. När du tar av dig masken stoppas den automatiskt efter några sekunder.

*När detta aktiverats av din vårdgivare.

Skötsel av apparaten

Det är viktigt att du regelbundet rengör din AirCurve 10-apparat för att säkerställa att du får optimal behandling. De avsnitt som följer förklarar hur du monterar isär, rengör, kontrollerar apparaten och sedan monterar ihop den igen.

VARNING

Rengör din slangmontering, befuktare och mask regelbundet för att erhålla optimal behandling och förhindra bakterieväxt som kan påverka din hälsa negativt.

Demontering

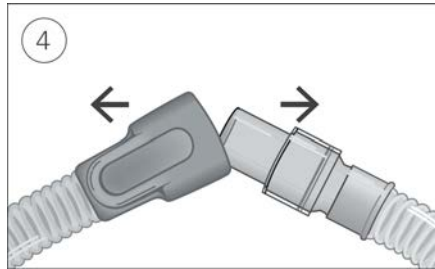
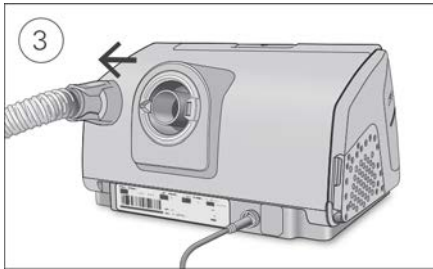
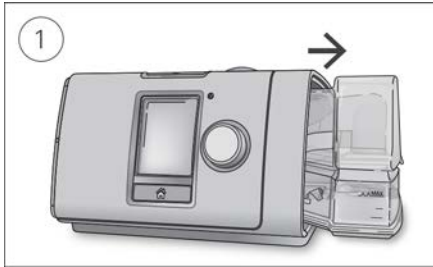

1. Håll befuktaren upptill och nedtill, tryck försiktigt ihop den och dra bort den från apparaten.
2. Öppna befuktaren och håll bort eventuellt kvarvarande vatten.
3. Håll i luftslangens ände och dra försiktigt bort den från apparaten.
4. Håll i både luftslangens ände och maskens swivel och dra isär dem försiktigt.

Rengöring

Du bör rengöra apparaten varje vecka enligt beskrivningen. Se användarguiden för masken för detaljerade anvisningar om hur du rengör masken.

1. Rengör befuktaren och luftslangen i varmt vatten och ett mildt rengöringsmedel.
2. Skölj befuktaren och luftslangen noga och låt dem lufttorka skyddade för direkt solljus och/eller värme.
3. Torka av apparatens utsida med en torr trasa.

Obs!

- Befuktaren kan diskas i diskmaskin med en mild cykel eller en cykel för glas (endast i överkorgen). Den får inte tvättas vid temperaturer som är högre än 65 °C.
- Tvätta inte luftslangen i en tvätt- eller diskmaskin.
- Töm befuktaren dagligen och torka av den noggrant med en ren engångstrasa. Låt den torka skyddad från direkt solljus och/eller värme.

Kontroll

Du bör regelbundet kontrollera befuktaren, luftslangen och luftfiltret avseende eventuella skador.

1. Kontrollera befuktaren:

- Byt ut den om den läcker eller är sprucken, grumlig eller anfrätt.
- Byt ut den om förslutningen är sprucken eller sönderriven.
- Avlägsna vita kalkavlagringar med en lösning bestående av en del vinäger till 10 delar vatten.

2. Kontrollera luftslangen och byt ut den om det förekommer hål, revor eller sprickor.

3. Kontrollera luftfiltret och byt ut det minst var sjätte månad. Byt ut det oftare om det finns hål eller blockeringar av smuts eller damm.

Gör så här för att byta luftfiltret:

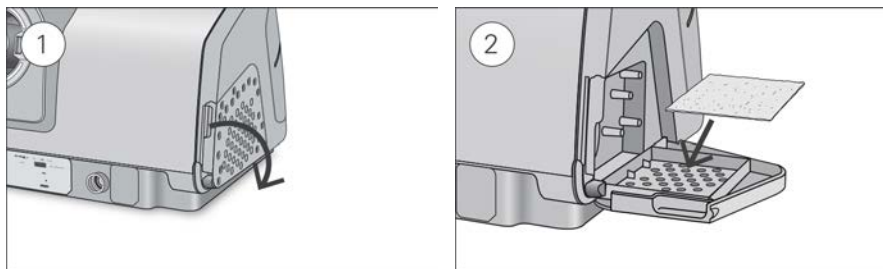

1. Öppna luftfilterlocket och avlägsna det gamla luftfiltret.
Det kan varken tvättas eller återanvändas.
2. Sätt in ett nytt luftfilter på luftfilterlocket och stäng det sedan.
Se till att luftfiltret alltid sitter på plats för att förhindra att vatten och damm tränger in i apparaten.

Återmontering

När befuktaren och luftslangen är torra kan du montera ihop delarna igen.

1. Anslut luftslangen ordentligt till luftutsläppet på apparatens baksida.
2. Öppna befuktaren och fyll den med rumstempererat vatten upp till markeringen för maximal vattennivå.
3. Stäng befuktaren och sätt in den på apparatens sida.
4. Koppla luftslangens fria ände ordentligt till den ihopsatta masken.

Behandlingsdata

AirCurve 10-apparaten registrerar dina behandlingsdata till dig och din vårdgivare, så att vårdgivaren kan granska dem och vid behov göra ändringar i din behandling. Data registreras och överförs sedan till vårdgivaren trådlöst, om ett trådlöst nätverk är tillgängligt, eller via ett SD-kort.

Dataöverföring

Din AirCurve 10-apparat har kapacitet för trådlös kommunikation så att dina behandlingsdata kan skickas till din vårdgivare för att förbättra kvaliteten på din behandling. Detta är en tillvalsfunktion som endast är tillgänglig för dig om du har valt den och om ett trådlöst nätverk är tillgängligt. På så sätt kan din vårdgivare också uppdatera dina behandlingsinställningar i tid på ett bättre sätt eller uppgradera programmet i din apparat för att se till att du får bästa möjliga behandling.

Data sänds normalt efter att behandlingen har stoppats. För att säkerställa att dina data överförs ska du alltid låta apparaten vara ansluten till elnätet och se till att den inte är i flygplansläge.

Obs!

- Behandlingsdata kanske inte överförs om du använder apparaten utanför det land eller den region där du köpt den.
- Trådlös kommunikation beror på nätverkets tillgänglighet.
- Apparater med trådlös kommunikation kanske inte finns tillgängliga i alla regioner.

SD-kort

Ett alternativt sätt att överföra dina behandlingsdata till vårdgivaren är via SD-kortet. Din vårdgivare kan be dig skicka SD-kortet via post eller lämna in kortet. Om din vårdgivare uppmanar dig att ta ut SD-kortet ska du göra det.

Ta inte ut SD-kortet ur apparaten när SD-lampan blinkar, då data skrivs över på kortet.

Ta ut SD-kortet:

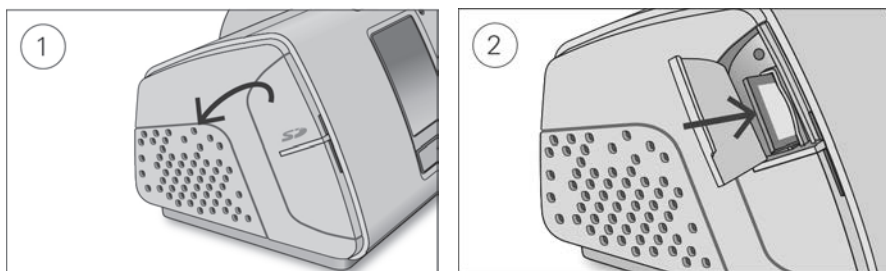

1. Öppna SD-kortlocket.
2. Tryck in SD-kortet för att frigöra det. Ta bort SD-kortet från apparaten. Placera SD-kortet i skyddsöverdraget och skicka tillbaka det till vårdgivaren.

För mer information om SD-kortet, se SD-kortets skydd som medföljer apparaten.

Obs! SD-kortet får inte användas för några andra ändamål.

Resor

Du kan ta med dig AirCurve 10-apparaten överallt. Tänk bara på följande:

- Använd den medföljande transportväskan för att förhindra att apparaten skadas.
- Töm befuktaren och packa den separat i transportväskan.
- Se till att du har rätt strömsladd för den region som du reser till. För information om köp, kontakta din vårdgivare.
- Om du använder ett externt batteri kan du stänga av befuktaren för att maximera batteriets livslängd. Det gör du genom att ställa in **Befuktningnivå** till Av.

Resor med flyg

Din AirCurve 10-apparat kan tas ombord som handbagage. Medicinska apparater räknas inte med i begränsningar för handbagage.

Du kan använda AirCurve 10-apparaten på ett flygplan eftersom den uppfyller kraven från Federal Aviation Administration (FAA). Reseintyg för flyg kan laddas ned och skrivas ut från www.resmed.com.

Vid användning av apparaten på ett flygplan:

- Se till att befuktaren är helt tom och införd i apparaten. Befuktaren måste vara införd för att apparaten ska fungera.
- Aktivera Flygplansläge.



Gör så här för att slå på flygplansläge:

1. Vrid på ratten för att markera **Flygplansläge** under **Mina alternativ** och tryck sedan på ratten.
2. Vrid på ratten för att välja **På** och tryck sedan på ratten för att spara ändringen.
Ikonen för flygplansläge ✈ visas i det övre högra hörnet på skärmen.

⚠ SE UPP!

Använd inte apparaten med vatten i befuktaren under flygning, på grund av risken för inandning av vatten under turbulens.

Felsökning



Om du stöter på några problem, ta en titt på följande felsökningsškarta hjälp av följande felsökningsguide. Om du inte lyckas lösa problemet, kontakta din vårdgivare eller ResMed. Försök inte öppna apparaten.

Allmän felsökning

Problem/möjlig orsak	Lösning
Luft läcker ut runt masken Masken kanske är felaktigt tillpassad.	 Se till att masken är korrekt tillpassad. Se användarguiden för maskens tillpassningsanvisningar eller använd funktionen Masktillpassning för att kontrollera maskens tillpassning och förslutning.
Min näsa blir torr eller täppt Befuktningnivån kanske är inställd på ett för lågt värde.	 Justera luftfuktighetsnivån. Om du har ClimateLineAir uppvärmd luftslang, se användarguiden för ClimateLineAir.
Jag har problem med vattendroppar på min näsa, i masken och i luftslangen Luftfuktighetsnivån kanske är inställd på ett för högt värde.	 Justera luftfuktighetsnivån. Om du har ClimateLineAir uppvärmd luftslang, se användarguiden för ClimateLineAir.
Min mun känns väldigt torr Luft kanske släpps ut genom din mun.	 Öka luftfuktighetsnivån. Du kanske behöver en hakrem för att hålla munnen stängd eller en helmask.

Problem/möjlig orsak	Lösning
Luftrycket i min mask verkar vara för högt (det känns som om jag får för mycket luft)	
Ramp kan vara avstängd.	Använd alternativet Ramptid.
Luftrycket i min mask verkar vara för lågt (det känns som om jag inte får tillräckligt mycket luft)	
Ramptid kanske pågår.	Vänta medan luftrycket byggs upp eller stäng av Ramptid.
Min skärm är svart	
Skärmens bakgrundsbelysning kan ha stängts av. Den stängs av automatiskt efter en kort tid.	Tryck på Hem eller på ratten för att aktivera den igen.
Strömmen kanske inte är ansluten.	Anslut strömförsörjningen och se till att kontakten är ordentligt isatt.
Jag har stoppat behandlingen, men apparaten blåser fortfarande luft	
Apparaten kyls ner.	Apparaten blåser en liten mängd luft för att förhindra kondens i luftslangen. Detta upphör automatiskt efter 30 minuter.
Min befuktare läcker	
Befuktaren är kanske inte korrekt monterad.	Se till att inga skador uppstått och montera befuktaren korrekt.
Befuktaren kan vara skadad eller spräckt.	Kontakta din vårdgivare för ett byte.
Mina behandlingsdata har inte skickats till min vårdgivare	
Den trådlösa täckningen kan vara dålig.	Se till att apparaten placeras där det finns täckning (t.ex. på sängbordet, inte i en låda eller på golvet). Ikonen för den trådlösa signalstyrkan  anger god täckning när alla staplar visas och dålig täckning när mindre staplar visas.
Ikonen för Ingen trådlös anslutning  visas i det övre högra hörnet på skärmen. Det finns inget tillgängligt trådlöst nätverk.	Se till att apparaten placeras där det finns täckning (t.ex. på sängbordet, inte i en låda eller på golvet). Om så instrueras, skicka SD-kortet till din vårdgivare. SD-kortet innehåller också dina behandlingsdata.
Apparaten kan befinna sig i flygplansläge.	Stäng av flygplansläge, se Resa med flyg.
Dataöverföring är inte aktiverad på din enhet.	Tala med din vårdgivare om dina inställningar.
Min skärm och mina knappar blinkar	
Programuppgrädering pågår	Programuppgräderingen tar cirka 10 minuter att genomföra.

Meddelanden på apparaten

Meddelande på apparaten/möjlig orsak	Lösning
Högt läckage detekterat; kolla vattenbehållare, beh. tätning eller sidolock	
Befuktaren kanske inte är korrekt införd.	Se till att befuktaren är korrekt införd.
Befuktarens förslutning kanske inte är korrekt införd.	Öppna befuktaren och säkerställ att förslutningen är korrekt införd.
Hög läcka detekterad, koppla in slang	
Luftslangen kan vara fel inkopplad.	Se till att luftslangen är ordentligt ansluten vid båda ändarna.
Masken kanske är felaktigt tillpassad.	Se till att masken är korrekt tillpassad. Se användarguiden för maskens tillpassningsanvisningar eller använd funktionen Masktillpassning för att kontrollera maskens tillpassning och förslutning.
Slang blockerad, kontrollera slang	
Luftslangen kan vara blockerad.	Kontrollera luftslangen och ta bort eventuella blockeringar. Tryck på ratten för att rensa meddelandet om blockerad slang och tryck därefter på Start/Stopp för att starta om apparaten.
SD-kortfel, ta bort kortet och tryck på start för att påbörja behandl	
SD-kortet är kanske inte korrekt isatt.	Ta ut SD-kortet och sätt sedan in det igen.
Skrivskyddat kort, ta bort, lås upp och sätt tillbaka SD-kort	
SD-kortets omkopplare är kanske i låst (skrivskyddat) läge.	Flytta omkopplaren på SD-kortet från det låsta läget  till det olåsta läget  och sätt sedan in det igen.
Systemfel, se bruksanvisning, Fel 004	
Apparaten kan ha lämnats i en varm omgivning.	Låt den svalna innan den användas på nytt. Koppla bort apparaten från strömkällan och anslut den sedan igen för att starta om apparaten.
Luftfiltret kan vara blockerat.	Kontrollera luftfiltret och byt ut det om det förekommer blockeringar. Koppla bort apparaten från strömkällan och anslut den sedan igen för att starta om apparaten.
Luftslangen kan vara blockerad.	Kontrollera luftslangen och ta bort eventuella blockeringar. Tryck på ratten för att rensa meddelandet om blockerad slang och tryck därefter på Start/Stopp för att starta om apparaten.
Det kan finnas vatten i luftslangen.	Töm vattnet ur luftslangen. Koppla bort apparaten från strömkällan och anslut den sedan igen för att starta om apparaten.
Alla andra felmeddelanden, t.ex. Systemfel, se bruksanvisning, Fel 0XX	
Ett olösligt fel har uppstått på apparaten.	Kontakta din vårdgivare. Öppna inte apparaten.

Montera tillbaka delar

Vissa delar av apparaten är utformade så att de enkelt kan monteras loss för att förhindra skada på delarna eller apparaten. Du kan enkelt återmontera dem enligt nedanstående beskrivning.

Sätta in befuktarens förslutning:

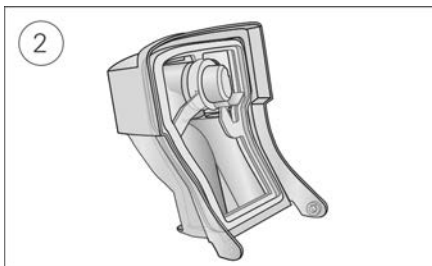
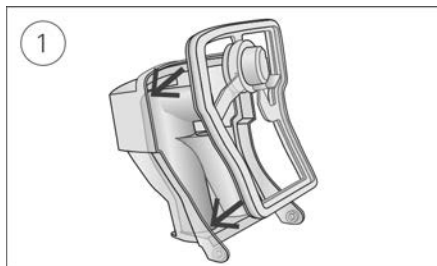

1. Placera förslutningen i locket.
2. Tryck ned samtliga kanter på förslutningen tills den sitter ordentligt på plats.

Sätta tillbaka befuktarens lock:



1. För in en sida av locket i hålen på basen.
2. Skjut den andra sidan nedåt tills den klickar på plats.

Allmänna varningar och säkerhetsföreskrifter

VARNING

- Se till att ordna luftslangen så att den inte vrids runt huvudet eller halsen.
- Inspektera elkablar, kablar och strömförsörjningsenheten regelbundet för tecken på skada eller slitage. Sluta använda delen och byt ut den om den är skadad.
- Nätsladden får inte komma i närheten av heta ytor.
- Om du märker oförklarliga förändringar i apparatens prestanda, om den ger ifrån sig ovanliga ljud, om apparaten eller nätadaptern har tappats eller hanterats felaktigt eller om höljet är trasigt ska du sluta använda apparaten och kontakta din värdgivare eller ResMed servicecenter.
- Öppna eller modifiera inte apparaten. Det finns inga interna delar som användaren själv kan reparera. Reparationer och service bör endast utföras av auktoriserad servicepersonal för ResMed.
- Se upp för livsfarliga elektriska stötar. Sänk inte ned apparaten, nätadaptern eller strömsladden i vatten. Om vätskor spills in i eller på apparaten, koppla bort apparaten från

strömkällan och låt delarna torka. Koppla alltid bort apparaten från strömkällan före rengöring och säkerställ att alla delar är torra innan den ansluts till strömkällan igen.

- Extra syrgas får inte användas i samband med rökning eller i närheten av öppen låga.
- Säkerställ alltid att apparaten är på och att luftflöde genereras innan syrgastillförseln slås på. Stäng alltid av syrgastillförseln innan apparaten stängs av, så att inte oanvänd syrgas ackumuleras innanför apparatens hölje och skapar en brandrisk.
- Utför inga underhållsuppgifter medan apparaten är i drift.
- Enheten får inte användas i närheten av eller staplad med annan utrustning. Om enheten måste användas i närheten av eller staplad med annan utrustning måste den bevakas för att säkerställa normal drift i den konfiguration i vilken den kommer att användas.
- Det är inte rekommenderat att använda andra tillbehör än de tillbehör som specificeras för enheten. Användning av andra tillbehör kan leda till ökade emissioner eller försämrad immunitet hos enheten.
- Kontrollera det antibakteriella filtret regelbundet avseende fukt eller annan kontamination, speciellt under nebulisering eller befuktning. Underlåtenhet att göra detta kan resultera i ökat andningsmotstånd i systemet.
- Använd inte apparaten utanför godkända driftförhållanden. Om apparaten används över en höjd på 2 591 m och/eller utanför temperaturområdet 5 °C till 35 °C, kan det leda till försämrad behandlingskvalitet och/eller skador på apparaten.

SE UPP!

- Använd endast ResMed-delar och -tillbehör tillsammans med apparaten. Icke-ResMed-delar kan försämra behandlingseffekten och/eller skada apparaten.
- Använd endast ventilerade maskor som rekommenderas av ResMed eller av den vårdansvarige läkaren tillsammans med denna apparat. Tillpassning av masken utan att apparaten blåser luft kan leda till återinandning av utandad luft. Se till att maskens ventilationshål hålls fria och oblockerade för att upprätthålla flödet av frisk luft in i masken.
- Placera inte apparaten på ett ställe där den kan stötas omkull eller där man lätt kan snubbla på nätsladden.
- Om apparatens luftslang och/eller luftintag blockeras under drift kan det leda till att apparaten överhettas.
- Håll området runt apparaten torr och ren samt fri från sängkläder, kläder eller andra föremål som skulle kunna blockera luftintaget eller täcka över nätadaptern.
- Ställ inte apparaten så att den vilar på sidan eftersom vatten då kan komma in i apparaten.
- Felaktig systeminställning kan leda till felaktig avläsning av masktrycket. Säkerställ att systemet är korrekt inställt.
- Använd inte blekmedel, klor-, alkohol- eller aromatbaserade lösningar, fuktighetsbevarande eller bakteriedödande tvålar eller parfymade oljor när du rengör apparaten, befuktaren eller luftslangen. Sådana lösningar kan orsaka skada eller försämma befuktarens prestanda och kan förkorta produkternas livslängd. Exponering för rök, inklusive cigarett-, cigarr- eller piprök, liksom ozon och andra gaser, kan skada apparaten. Skador som orsakas av någon av föregående faktorer täcks inte av ResMeds begränsade garanti.
- Om du använder befuktaren ska du alltid placera apparaten på ett horisontellt underlag som är lägre än ditt huvud för att förhindra att masken och luftslangen fylls med vatten.
- Låt befuktaren svalna i tio minuter före hantering för att låta vattnet svalna och säkerställa att befuktaren inte är för varm för att vidröras.
- Se till att befuktaren är tom innan du transporterar apparaten.

Obs! Samtliga allvarliga incidenter med koppling till denna apparat ska anmälas till ResMed och behörig myndighet i ditt land.

Tekniska specifikationer

Enheter uttrycks i cm H₂O och hPa. 1 cm H₂O är lika med 0,98 hPa.

90 W nätadapter

Ingående växelströmsintervall:	100–240 V, 50–60 Hz 1,0–1,5 A, klass II 115 V, 400 Hz 1,5 A, klass II (nominellt för användning på flygplan)
Utgående likström:	24 V  3,75 A
Typisk strömförbrukning:	53 W (57 VA)
Högsta strömförbrukning:	104 W (108 VA)

Miljöförhållanden

Drifttemperatur:	+5 °C till +35 °C Obs! Temperaturen på andningsluftflödet från denna apparat kan vara högre än rumstemperaturen. Under extrema omgivande temperaturförhållanden (40 °C) förblir apparaten säker.
Fuktighet vid drift:	10 % till 95 % relativ fuktighet, ej kondenserande
Driftsaltitud:	Havsnivå till 2 591 m, lufttrycksintervall 1 013 hPa till 738 hPa
Temperatur vid förvaring och transport:	-20 °C till +60 °C
Fuktighetsnivå vid förvaring och transport:	5 % till 95 % relativ fuktighet, ej kondenserande

Elektromagnetisk kompatibilitet

AirCurve 10 uppfyller alla tillämpliga krav avseende elektromagnetisk kompatibilitet (EMC) enligt IEC 60601-1-2:2014, för bostadsmiljöer, kommersiella miljöer och lätta industrimiljöer. Vi rekommenderar att mobila kommunikationsenheter hålls på minst 1 m avstånd från apparaten.

Information om elektromagnetiska emissioner och immunitet för denna ResMed apparat finns på www.resmed.com/downloads/devices

Klassificering: EN 60601-1:2006/A1:2013

Klass II (dubbel isolering), typ BF, intrångsskydd IP22.

Sensorer

Trycksensor:	Intern placering vid apparatens utsläpp, analog typ av tryckmätare, 0 till 40 cm H ₂ O 05 till 40 hPa)
Flödessensor:	Digital typ av massflödessensor, -70 till +180 l/min, intern placering vid apparatens intag

Max. stationärt tryck vid enkelfel

Apparaten stängs av vid förekomst av ett enstaka fel om det stationära trycket överskrider:

30 cm H₂O (30 hPa) under mer än 6 s eller 40 cm H₂O (40 hPa) under mer än 1 s.

Ljud

Trycknivå uppmätt enligt ISO 80601-2-70:2015 (CPAP-funktion):

SlimLine:	25 dBA med en osäkerhet på 2 dBA
Standard:	25 dBA med en osäkerhet på 2 dBA
SlimLine eller Standard och befuktning:	27 dBA med en osäkerhet på 2 dBA
Effektnivå uppmätt enligt ISO 80601-2-70:2015 (CPAP-funktion):	
SlimLine:	33 dBA med en osäkerhet på 2 dBA
Standard:	33 dBA med en osäkerhet på 2 dBA
SlimLine eller Standard och befuktning:	35 dBA med en osäkerhet på 2 dBA

Deklarerade värdepar för ljudeffektnivåer i överensstämmelse med ISO 4871:1996.

Fysiska egenskaper – apparat och befuktare

Dimensioner (H x B x D):	116 mm x 255 mm x 150 mm
Luftutsläpp (uppfyller ISO 5356-1:2015):	22 mm
Vikt (apparat och rengöringsbar befuktare):	1 248 g
Ytterhöljets konstruktion:	Flamsäker teknisk termoplast
Vattenkapacitet:	Till max. fyllningsmarkering: 380 ml
Rengöringsbar befuktare – material:	Injektionsgjuten plast, rostfritt stål och silikonförlutning

Luftfilter

Standard:	Material: Icke-vävd polyesterfiber Genomsnittlig avskiljning: >75 % för damm på ~7 mikroner
Hypoallergent:	Material: Akryl- och polypropylenfibrer i polypropylenstruktur Effektivitet: >98 % för damm på ~7-8 mikroner, >80 % för damm på ~0,5 mikroner

Användning på flygplan

ResMed bekräftar att apparaten överensstämmer med Federal Aviation Administrations (FAA) krav (RTCA/DO-160, avsnitt 21, kategori M) avseende alla delar av flygresan.

Trådlös modul

Teknik som används:	4G, 3G, 2G
Det rekommenderas att apparaten placeras på ett avstånd om minst 2 cm från kroppen under användning. Ej tillämpligt på masker, slangar eller tillbehör. Teknologin är kanske inte tillgänglig i alla regioner.	

Konformitetsdeklaration (avseende radioutrustningsförordningen) **CE**

ResMed deklarerar att AirCurve 10-apparaten (modell 370xx eller 371xx) överensstämmer med de väsentliga kraven och andra relevanta bestämmelser i direktiv 2014/53/EU (RED). En kopia av den här konformitetsdeklarationen finns på Resmed.com/productsupport.

2G-radioutrustningen använder följande frekvensband och maximala radiofrekvenseffekt:

GSM 850/900: 35 dBm

GSM 1800/1900: 32 dBm

Denna 4G-apparat kan användas i samtliga europeiska länder utan restriktioner.

Samtliga ResMed-apparater klassificeras som medicintekniska produkter enligt förordningen om medicintekniska produkter.

All märkning av produkten och tryckt material som visar **CE** 0123 avser rådets direktiv 93/42/EEG inklusive den ändrade lydelsen av förordningen om medicintekniska produkter (2007/47/EG).

Drifttryckområde

ASV, ASVAuto:	4 till 25 cm H ₂ O (4 till 25 hPa)
CPAP	4 till 20 cm H ₂ O (4 till 20 hPa)

Extra syrgas

Max. flöde	15 l/min (CPAP, ASV); 4 l/min (ASVAuto)
------------	---

Pneumatisk flödesväg

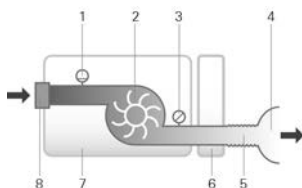

1. Flödessensor
2. Turbin
3. Trycksensor
4. Mask
5. Luftslang
6. Befuktare
7. Device
8. Luftintagsfilter

Konstruktionens livslängd

Apparat, nätadapter:	5 år
Rengöringsbar befuktare:	2,5 år
Luftslang:	6 månader

Allmänt

Patienten är avsedd operatör.

Befuktarens prestanda

Masktryck cm H ₂ O (hPa)	Uteffekt för relativ luftfuktighet i % vid		Nominell systemuteffekt AH ¹ , BTSP ²	
	17 °C omgivningstemperatur	22 °C omgivningstemperatur	Inställning 4	Inställning 8
3	85	100	6	>10
4	85	100	6	>10
10	85	100	6	>10
20	85	90	6	>10
25	85	90	6	>10

¹ AH – absolut fuktighet i mg/L

² BTSP – Body Temperature Pressure Saturated (tryckmättad kroppstemperatur).

Luftslang

Luftslang	Material	Längd	Innerdiameter
ClimateLineAir	Flexibel plast och elektriska komponenter	2 m	15 mm
ClimateLineAir Oxy	Flexibel plast och elektriska komponenter	1,9 m	19 mm
SlimLine	Flexibel plast	1,8 m	15 mm
Standard	Flexibel plast	2 m	19 mm

Uppvärmd luftslang slår ifrån vid temperaturen: ≤ 41 °C

Obs!

- Tillverkaren förebehåller sig rätten att ändra dessa specifikationer utan varsel.
- Elkontakten på den uppvärmda luftslangens ena ände är endast kompatibel med luftutsläppet vid apparatens ände och ska inte anslutas till masken.
- Använd inte elektriskt ledande eller antistatiska luftslangar.
- De inställningar för temperatur och relativ luftfuktighet som visas är inte uppmätta värden.

Visade värden

Värde	Intervall	Skärmupplösning
Trycksensor vid luftutsläppet:		
Masktryck	4–25 cm H ₂ O (4–25 hPa)	0,1 cm H ₂ O (0,1 hPa)
Flödeshärledda värden:		
Läckage	0–120 L/min	1 L/min
Tidalvolym	0–4 000 mL	1 mL
Andningsfrekvens	0–50 BPM	1 BPM
Minutventilation	0–30 L/min	0,1 L/min

Värde	Noggrannhet ¹
Tryckmätning:	
Masktryck ²	±[0,5 cm H ₂ O (0,5 hPa) + 4 % av uppmätt värde]
Flöde och flödeshärledda värden ¹ :	
Flöde	±6 L/min eller 10 % av det avlästa värdet, beroende på vilket värde som är högst, vid 0 till 150 L/min positivt flöde
Läckage ²	±12 L/min eller 20 % av det avlästa värdet, beroende på vilket som är högst, 0 till 60 L/min
Tidalvolym ^{2,3}	±20 %
Andningsfrekvens ^{2,3}	±1,0 BPM
Minutventilation ^{2,3}	±20 %

¹ Resultaten uttrycks i STPD (Standard Temperature and Pressure, Dry, standardtemperatur och -tryck, torrt) (101,3 kPa vid en driftemperatur på 20 °C, torr). När flödesparametrar konverteras till BTPS (Body Temperature and Pressure, Saturated), kan vattenånga bidra till en ytterligare volym på upp till 13 %.

² Noggrannheten kan reduceras vid närvaro av läckage, extra syrgas, tidalvolym <100 mL eller minutventilation <3 L/min.

³ Mätnoggrannhet verifieras enligt EN ISO 10651-6:2009 för Ventilationsstötdapparater för vård i hemmet (Home Care Ventilatory Support Devices) (Figur 101 och Tabell 101) med användning av nominella ventilationsflöden med ResMed-mask.

Mätsystemets osäkerheter

Enligt ISO 80601-2-70:2015 är mätosäkerheten hos tillverkarens testutrustning:

För mätningar av flöde	± 1,5 l/min eller ± 2,7 % av mätvärdet (det större av de två)
För mätningar av volym (< 100 mL)	± 5 ml eller 6 % av mätvärdet (det större av de två)
För mätningar av volym (≥ 100 mL)	± 20 ml eller 3 % av mätvärdet (det större av de två)
För mätningar av statiskt tryck	±0,15 cm H ₂ O (hPa)
För mätningar av dynamiskt tryck	± 0,27 cm H ₂ O (hPa)
För mätningar av tid	± 10 ms

Obs! ISO 80601-2-70:2015 noggrannheter och testresultat som anges i den här manualen för de här delarna omfattar redan relevant osäkerhet i mätnoggrannhet i tabellen ovan.

Trycknoggrannhet

Max. variation av statiskt tryck vid 10 cm H₂O (10 hPa) enligt ISO 80601-2-70:2015

	Standardluftslang	SlimLine luftslang
Utan befuktning	± 0,5 cm H ₂ O (± 0,5 hPa)	± 0,5 cm H ₂ O (± 0,5 hPa)
Med befuktning	± 0,5 cm H ₂ O (± 0,5 hPa)	± 0,5 cm H ₂ O (± 0,5 hPa)

Maximal dynamisk tryckvariation enligt ISO 80601-2-70:2015

Apparat utan befuktning och standardluftslang /Apparat med befuktning och standardluftslang

Tryck [cm H ₂ O (hPa)]	10 BPM	15 BPM	20 BPM
4	0,5/0,5	0,5/0,5	0,8/0,8
8	0,5/0,5	0,5/0,5	0,8/0,8
12	0,5/0,5	0,5/0,5	0,8/0,8
16	0,5/0,5	0,5/0,5	0,8/0,8
20	0,5/0,5	0,5/0,5	0,8/0,8
25	0,3/0,3	0,5/0,4	0,7/0,7

Apparat utan befuktning och SlimLine luftslang/Apparat med befuktning och SlimLine luftslang

Tryck [cm H ₂ O (hPa)]	10 BPM	15 BPM	20 BPM
4	0,5/0,5	0,5/0,5	0,8/0,8
8	0,5/0,5	0,5/0,5	0,8/0,8
12	0,5/0,5	0,5/0,5	0,8/0,8
16	0,5/0,5	0,5/0,5	0,8/0,8
20	0,5/0,5	0,5/0,5	0,8/0,8
25	0,4/0,3	0,6/0,5	0,8/0,8

Trycknoggrannhet – bilevel

Maximal dynamisk tryckvariation enligt ISO 80601-2-70:2015.

Apparat utan befuktning och standardluftslang /Apparat med befuktning och standardluftslang

Andnings- frekvens	Inandningstryck (cm H ₂ O [hPa]) (medelvärden, standarddeviationer)				
	6	10	16	21	25
10 BPM	-0,09, 0,01/-0,22, 0,01	-0,01, 0,07/-0,22, 0,01	0,07, 0,05/-0,24, 0,01	-0,03, 0,09/-0,29, 0,03	0,12, 0,01/-0,26, 0,02
15 BPM	0,02, 0,08/-0,22, 0,01	0,12, 0,01/-0,22, 0,01	0,15, 0,01/-0,26, 0,01	0,15, 0,01/-0,31, 0,02	0,16, 0,12/-0,30, 0,02
20 BPM	0,17, 0,01/-0,23, 0,01	0,21, 0,01/-0,28, 0,01	0,25, 0,01/-0,34, 0,01	0,21, 0,17/-0,38, 0,02	0,32, 0,02/-0,40, 0,03
Andnings- frekvens	Utandningstryck (cm H ₂ O [hPa]) (medelvärden, standarddeviationer)				
	2	6	12	17	21
10 BPM	-0,14, 0,01/-0,27, 0,01	-0,16, 0,01/-0,29, 0,02	-0,11, 0,10/-0,34, 0,02	-0,16, 0,05/-0,33, 0,01	-0,17, 0,05/-0,33, 0,02
15 BPM	-0,16, 0,01/-0,25, 0,01	-0,20, 0,01/-0,33, 0,02	-0,20, 0,05/-0,35, 0,01	-0,21, 0,05/-0,38, 0,02	-0,23, 0,08/-0,38, 0,02
20 BPM	-0,27, 0,01/-0,37, 0,01	-0,26, 0,02/-0,34, 0,01	-0,25, 0,01/-0,38, 0,01	-0,29, 0,01/-0,43, 0,02	-0,31, 0,01/-0,45, 0,03

Apparat utan befuktning och SlimLine-luftslang/Apparat med befuktning och SlimLine-luftslang

Andnings- frekvens	Inandningstryck (cm H ₂ O [hPa]) (medelvärden, standarddeviationer)				
	6	10	16	21	25
10 BPM	-0,26, 0,01/-0,52, 0,01	-0,25, 0,02/-0,53, 0,02	-0,24, 0,02/-0,53, 0,01	-0,25, 0,02/-0,54, 0,02	-0,20, 0,02/-0,51, 0,02
15 BPM	-0,26, 0,01/-0,51, 0,01	-0,25, 0,01/-0,54, 0,01	-0,26, 0,01/-0,56, 0,01	-0,31, 0,03/-0,58, 0,02	-0,30, 0,05/-0,60, 0,03
20 BPM	-0,25, 0,02/-0,52, 0,01	-0,29, 0,02/-0,58, 0,01	-0,34, 0,02/-0,62, 0,01	-0,36, 0,02/-0,67, 0,02	-0,36, 0,03/-0,69, 0,02
Andnings- frekvens	Utandningstryck (cm H ₂ O [hPa]) (medelvärden, standarddeviationer)				
	2	6	12	17	21
10 BPM	-0,28, 0,01/-0,43, 0,01	-0,30, 0,03/-0,50, 0,01	-0,30, 0,01/-0,54, 0,01	-0,33, 0,01/-0,58, 0,01	-0,34, 0,01/-0,60, 0,02
15 BPM	-0,24, 0,02/-0,37, 0,01	-0,29, 0,02/-0,47, 0,01	-0,35, 0,01/-0,55, 0,01	-0,38, 0,01/-0,62, 0,02	-0,42, 0,02/-0,66, 0,01
20 BPM	0,05, 0,21/-0,38, 0,01	-0,31, 0,02/-0,50, 0,02	-0,37, 0,02/-0,57, 0,02	-0,43, 0,02/-0,65, 0,02	-0,48, 0,02/-0,68, 0,02

Obs! Tabellen ovan baseras på data som täcker mellan 60,1 % till 88,8 % av inandningsfasens längd och 66,1 % till 93,4 % av utandningsfasens längd. Dessa datatidsöppningar startar omedelbart efter de initiala övergående överskotts-/underskottsperioderna och avslutas vid den punkt när flödet avtar till ett ekvivalent absolut värde av dess startpunkt mot slutet av andningsfaserna (detta motsvarar de procentuella värdeintervall som ges närmast ovan).

Flöde (maximalt) vid inställda tryck

Följande har uppmätts i enlighet med ISO 80601-2-70:2015 vid den angivna luftslangens ände:

Tryck cm H ₂ O (hPa)	AirCurve 10 och Standard L/min	AirCurve 10, befuktning och Standard L/min	AirCurve 10 och SlimLine L/min	AirCurve 10, befuktning och ClimateLineAir L/min
4	180	143	162	151
8	168	135	151	142
12	157	136	140	135
16	144	134	128	121
20	131	123	117	109
25	120	115	96	84

Flödesmotstånd

Tabellen anger flödesmotstånd i luftslangen:

Luftslang	Vid ett flöde på (l/min) med tryck på 20 cm H ₂ O	Flödesmotstånd (cm H ₂ O/l/min)	
		Luftslang med slangknärör	Endast luftslang
Standard	30	0,006	0,005
	15	0,005	0,004
SlimLine	30	0,008	0,007
	15	0,006	0,006
ClimateLineAir	30	-	0,011
	15	-	0,008
ClimateLineAir Oxy	30	-	0,004
	15	-	0,002

Efterlevnad



Tabellen anger luftslangens efterlevnad:



Luftslang	Efterlevnad (cm H ₂ O/l/min) med ett tryck på 60 cm H ₂ O	
	Luftslang med slangknärör	Endast luftslang
Standard	1,074	1,056
SlimLine	0,467	0,454
ClimateLineAir	-	0,482
ClimateLineAir Oxy	-	0,729

Symboler

Följande symboler kan visas på produkten eller förpackningen.

 Läs anvisningarna före användning.  Anger Varning eller uppmaning om Försiktighet.  Följ anvisningarna före användning.  Tillverkare.  Europeisk auktoriserad representant.

 Partikod.  Katalognummer.  Serienummer.  Apparatnummer  På / Av.

 Apparatens vikt. **IP22** Skyddad mot föremål i fingerstorlek och mot droppande vatten när den lutas i upp till 15 grader i förhållande till den specificerade orienteringen.  Likström.

 Patientansluten del av BF-typ.  Klass II-utrustning.  Luftfuktighetsbegränsning.

 Temperaturbegränsning.  Icke-joniserande strålning.  Kinesisk logo 1 för

föreningkontroll.  Kinesisk logo 2 för föreningkontroll. **Rx Only** Endast på ordination

(enligt amerikansk federal lagstiftning får dessa apparater endast säljas av eller på ordination från en

läkare).  Maximal vattennivå.  Använd endast vatten.  Driftsaltitud.
 Gräns för atmosfäriskt tryck.  Följer RTCA DO-160 sektion 21, kategori M.
 Tillverkningsdatum.  Avaktivera alarm.  Importör.  Medicinteknisk produkt.

Se symbolförklaring på ResMed.com/symbols.



Miljöinformation

Apparaten måste bortskaffas separat och inte som osorterat kommunalt avfall. Vid bortskaffning av apparaten ska du använda de lämpliga uppsamlings-, återanvändnings- eller återvinningssystem som finns i det område där du är bosatt. Sådana uppsamlings-, återanvändnings- och återvinningssystem är avsedda att skona naturresurser och förhindra att farliga ämnen skadar miljön.

Om du behöver information om dessa avfallshanteringsystem, kontakta lokal myndighet ansvarig för avfallshandtering. Symbolen, en överkryssad soptunna, uppmanar dig att använda dessa avfallssystem. Om du behöver information om uppsamling och bortskaffning av denna ResMed-apparat, var god kontakta närmaste ResMed-kontor eller den lokala återförsäljaren eller besök www.resmed.com/environment.

Service

AirCurve 10-apparaten är avsedd att fungera på ett säkert och pålitligt sätt under förutsättning att den används enligt de anvisningar som tillhandahålls av ResMed. ResMed rekommenderar att AirCurve 10-apparaten inspekteras och genomgår service på ett auktoriserat ResMed servicecenter om det finns tecken på förlitning eller vid tveksamhet om apparatens funktion. Annars bör service och besiktning av produkterna i allmänhet inte krävas under avsedd livslängd.

Begränsad garanti

ResMed Pty Ltd (hädanefter kallat "ResMed") garanterar att din ResMed-produkt är felfri med avseende på material och utförande från och med inköpsdagen för nedan angivna tidsperiod.

Produkt	Garantiperiod
<ul style="list-style-type: none">• Masksystem (inkl. maskram, mjukdel, huvudband och slangar), med undantag för engångsprodukter• Tillbehör – med undantag för engångsprodukter• Fingerpulssensorer av Flex-typ• Vattenbehållare för befuktare	90 dagar
<ul style="list-style-type: none">• Batterier för användning i ResMeds interna och externa batterisystem	6 månader
<ul style="list-style-type: none">• Fingerpulssensorer av Clip-typ• Datamoduler för CPAP- och bilevel-apparater• Oximetrar och oximeteradaptar för CPAP- och bilevel-apparater• Befuktare och rengöringsbara vattenbehållare för befuktare• Apparater för titreringskontroll	1 år
<ul style="list-style-type: none">• CPAP-, bilevel- och ventilationsapparater (inkl. externa strömförsörjningsenheter)• Batteritillbehör• Bärbara utrustningar för diagnostik/screening	2 år

Denna garanti gäller endast för den ursprungliga köparen. Den kan inte överföras.

Om produkten under garantiperioden visar sig vara bristfällig under normala användningsförhållanden, kommer ResMed att efter eget gottfinnande reparera eller byta ut den defekta produkten eller delar av produkten.

Denna begränsade garanti omfattar inte: a) skador som uppstår till följd av otillbörlig användning, missbruk, modifiering eller ändring av produkten, b) reparationer som utförts av en serviceorganisation som inte uttryckligen erhållit tillstånd av ResMed att utföra sådana reparationer, c) skada eller kontamination som uppstår till följd av cigarett-, pip-, cigarrök eller annan form av rök, d) alla skador som uppkommer på grund av exponering för ozon, aktiverat syre eller andra gaser, och e) skada som uppstår till följd av att vatten spillts på eller in i en elektronisk apparat.

Garantin ogiltigförklaras om produkten säljs eller säljs på nytt utanför det område där den ursprungligen inköptes. För produkter som inköpts i ett land inom den Europeiska unionen ("EU") eller Europeiska frihandelssammanslutningen ("EFTA"), syftar "område" på EU- och EFTA-området.

Garantianspråk på defekt produkt måste lämnas av den ursprungliga köparen på inköpsstället.

Denna garanti ersätter alla andra uttryckliga eller underförstådda garantier, inkl. underförstådd garanti beträffande säljbarhet eller lämplighet för ett visst ändamål. Vissa områden eller länder tillåter inte tidsbegränsningar för en underförstådd garanti och ovanstående begränsning kan av denna anledning eventuellt inte komma att beröra dig.

ResMed ska inte hållas ansvarigt för några indirekta skador eller följdskador som uppges ha inträffat till följd av försäljning, installation eller användning av ResMed-produkter. Vissa områden eller länder tillåter inte undantag eller begränsning av indirekta skador eller följdskador och ovanstående begränsning kan av denna anledning eventuellt inte komma att beröra dig.

Denna garanti ger dig bestämda juridiska rättigheter och du kan eventuellt också ha andra rättigheter som kan variera från land till land. För mer information om dina rättigheter enligt garantin, var god kontakta närmaste ResMed-återförsäljare eller ResMed-kontor.

Gå till [ResMed.com](https://www.resmed.com) för att få den senaste informationen om ResMeds begränsade garanti.

Ytterligare information

Om du har några frågor eller behöver ytterligare information om hur apparaten ska användas, kontakta din vårdgivare.

Tervetuloa

AirCurve™ 10 CS PaceWave on kaksitasoista positiivista hengitystiepainetta antava painelaite, joka kuuluu adaptiivisten servoventilaattorien luokkaan.

VAROITUS

- Lue tämä koko opas ennen kuin alat käyttää laitetta.
- Käytä laitetta tässä oppaassa tarkoitettuun käyttöön.
- Sinua hoitavan lääkärin neuvoja on noudatettava ensisijaisesti ja tämän oppaan neuvoja niiden jälkeen.
- Tämä laite ei sovi ventilaattorihoidosta riippuvaisille potilaille.

AirCurve 10 CS PaceWave -laitteen käyttöaiheet

AirCurve 10 CS PaceWave on tarkoitettu stabiloimaan ventilaatiota aikuisilla potilailla, joilla on sentraalinen uniapnea (CSA), sekamuotoinen uniapnea ja jaksoittaista hengitystä joko yhdessä obstruktiivisen uniapnean kanssa tai ilman sitä. Laite on tarkoitettu koti- ja sairaalakäyttöön.

Kostutin on tarkoitettu vain yhden potilaan käyttöön kotiympäristössä sekä useiden potilaiden käyttöön sairaala- tai laitospäristössä.

Kliiniset hyödyt

CPAP-hoidon kliininen hyöty perustuu siihen, että apneat, hypopneat ja uneliaisuus vähenevät ja elämänlaatu paranee. Sentraalisen uniapnean hoidossa käytetyn ASV-hoidon kliininen hyöty perustuu siihen, että apneat ja hypopneat vähenevät.

Kostutuksen kliininen hyöty perustuu siihen, että sitä käyttäen voidaan vähentää hengitysteiden ylipainehoitoon liittyviä sivuvaikutuksia.

Kontraindikaatiot

ASV-hoito on vasta-aiheista potilaille, joilla on krooninen oireellinen sydämen vajaatoiminta (NYHA 2–4) ja pienentynyt vasemman kammion ejektiofraktio (LVEF \leq 45 %) sekä kohtalainen tai vakava vallitsevasti sentraalinen uniapnea.

Hengitysteiden ylipainehoito ei ehkä sovellu käytettäväksi potilailla, joilla on ennestään jokin seuraavista:

- vakava keuhkorakkulasairaus
- ilmarinta tai ilmavälkarsina
- patologisen alhainen verenpaine, erityisesti jos se liittyy suonensisäisen tilavuuden pienenemiseen
- dehydraatio
- aivoselkäydinnesteen vuoto, hiljattain suoritettu kallokirurginen toimenpide tai kallovarma.

Haittavaikutukset

Kerro sinua hoitavalle lääkärille, jos sinulla esiintyy epätavallista rintakipua, kovaa päänsärkyä tai lisääntyneitä hengästymistä. Ylähengitysteiden tulehdussairauden aikana voi olla syytä keskeyttää hoito joksikin aikaa.

Laitteella annettavan hoidon aikana voi esiintyä seuraavia sivuvaikutuksia:

- nenän, suun tai nielun kuivumista
- nenäverenvuotoa
- turvotusta
- epämiellyttävää tunnetta korvissa tai poskionteloissa
- silmien ärsytystä
- ihoärsytystä.

Laitteisto lyhyesti

AirCurve 10-kone sisältää seuraavat:

- laite
- HumidAir™-kostutin (jos se on toimitettu)
- Ilmaletku
- Virtalähdeyksikkö
- kuljetuslaukku
- SD-kortti (ei saatavana kaikkiin laitteisiin).

Ota yhteys hoidosta vastaavaan saadaksesi tietoja käytettävissä olevista laitteen lisävarusteista, esim. seuraavista:

- Ilmaletku (lämmitettävä ja ei-lämmitettävä): ClimateLineAir™, ClimateLineAir Oxy™, SlimLine™, Standard
- Sivuseinämä, jota käytetään ilman kostutinta
- Suodatin: hypoallergeeninen suodatin, tavallinen suodatin
- Air10™-tasavirta-/tasavirtamuunnin (12 V/24 V)
- SD-kortinlukija
- Air10-oksimetrisovitin
- Air10-USB-sovitin
- Power Station II.
- Air10-letkun kulmakappale.

Tietoja laitteestasi

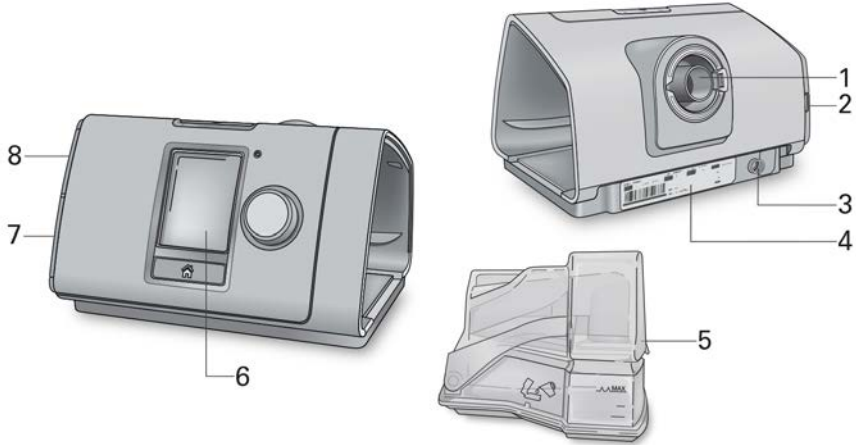

- | | | | |
|---|------------------------|---|-------------------|
| 1 | Ilmantuloaukko | 5 | HumidAir-kostutin |
| 2 | Ilmansuodattimen kansi | 6 | Näyttö |
| 3 | Virrantuloaukko | 7 | Sovittimen suojus |
| 4 | Sarja- ja laitenumero | 8 | SD-kortin suojus |

Tietoja ohjauspaneelist

 Käynnistys-/pysäytyspainike

 Säädin

 Koti-painike

Aloita tai lopeta hoito painamalla painiketta.

Voit siirtyä virransäästötilaan painiketta painamalla ja pitämällä sitä alhaalla kolme sekuntia.

Siirry valikossa säädintä kääntämällä ja valitse vaihtoehto säädintä painamalla.

Säädä valittua vaihtoehtoa säädintä kääntämällä ja tallenna tekemäsi muutos painamalla.

Palaa Koti-näyttöön painiketta painamalla.

Näytössä voivat näkyä eri aikoina eri kuvakkeet, esim. seuraavat:

 Viiveaika

 Kosteus

 Kostuttimen lämmitys

 Kostuttimen jäähdytys

 Langattoman signaalin voimakkuus (vihreä)

 Langatonta tiedonsiirtoa ei ole otettu käyttöön (harmaa)

 Ei langatonta yhteyttä

 Lentokonetila

Asennus

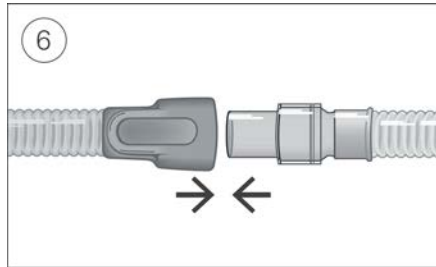
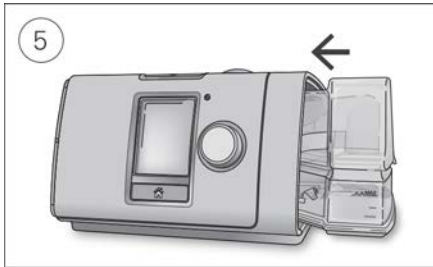
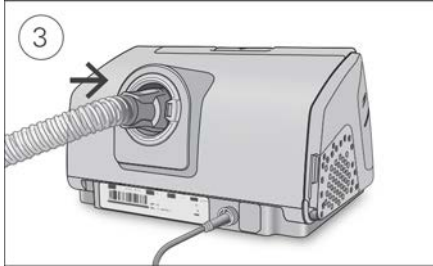
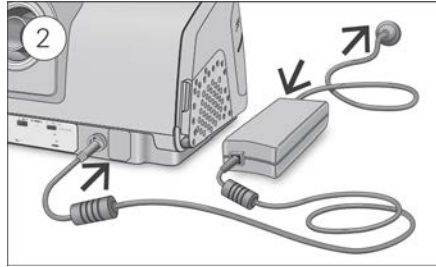

HUOMIO

Älä täytä kostutinta liian täyteen, koska vesi voi päästä laitteeseen ja ilmaletkuun.

1. Aseta laite vakaalle, tasaiselle pinnalle.
2. Kytke virtaliitin laitteen takaosaan. Yhdistä virtajohdon toinen pää virtalähdeyksikköön ja toinen pää pistorasiaan.
3. Liitä ilmaletku tiukasti laitteen takaosassa sijaitsevaan ilmantuloaukkoon.
4. Avaa kostutin ja täytä se vedellä enintään veden enimmäistason merkkiin asti. Kostutinta ei saa täyttää kuumalla vedellä.
5. Sulje kostutin ja aseta se paikalleen laitteen sivulle.
6. Liitä ilmaletkun vapaa pää ja koottu maski tiukasti toisiinsa. Katso tarkemmat tiedot maskin käyttöoppaasta.

Suosittelut maskit löydät verkkosivulta www.resmed.com.

Toiminnallisen testin tekeminen

1. Kun laitteessa ei ole virta päällä:

- **Tarkasta laitteen ja lisävarusteiden kunto.**

Tarkasta laite ja kaikki mukana tulleet lisävarusteet. Jos niissä on minkäänlaisia näkyviä vikoja, laitteistoa ei saa käyttää.

- **Tarkasta ilmaletkujen kokoonpano.**

Tarkasta, ettei ilmaletkustossa ole ilmavuotoja. Liitä ilmaletkusto ilmantuloaukkoon ja lisävarusteisiin, jos sellaisia on käytössä.

2. Laita laite päälle.

3. Tarkasta HumidAir-kostutin (jos käytössä).

Paina laitteen käynnistys/pysäytys-painiketta. **Uniraportti**-näytön alareunassa näkyy  -symboli, jos kostutin on käytössä.

Hoidon aloittaminen

1. Aseta maski kasvoillesi.

Katso sovitushjeet maskin käyttöoppaasta tai käytä Maskinsovitus-toimintoa maskin sopivuuden ja tiiviiden tarkistamiseen.

2. Paina käynnistys-/pysäytys-painiketta tai hengitä normaalisti, jos SmartStart-toiminto on otettu käyttöön.

Tiedät, että hoito on käynnissä, kun näkyviin tulee **Uniraportti**-näyttö.

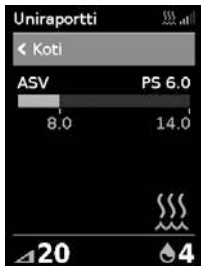

Painepalkki osoittaa sisään- ja uloshengityspaineet vihreällä värillä. Vihreä palkki laajenee ja supistuu, kun hengität sisään ja ulos.

Näyttö muuttuu automaattisesti mustaksi hetken päästä. Käynnistä se uudelleen painamalla Koti-painiketta tai painamalla säädintä. Jos hoidon aikana esiintyy virtakatkos, laite aloittaa hoidon automaattisesti uudelleen virran palautuessa.

AirCurve 10-laitteessa on valoanturi, joka säätelee näytön kirkkautta huoneen valaistuksen perusteella.

Hoidon lopettaminen

1. Ota maski pois.

2. Paina käynnistys-/pysäytys-painiketta, tai jos SmartStart-toiminto on otettu käyttöön, hoito pysähtyy automaattisesti muutaman sekunnin päästä.

Uniraportti antaa nyt yhteenvedon hoitojaksostasi.



Käyttötunnit – osoittaa viime käyttökerran käyttötuntimäärän.

Maskin tiiviyys – osoittaa, kuinka hyvä maskisi tiiviyys on:



Hyvä maskin tiiviyys.



Maskia täytyy säätää, katso Maskin sovitus.

Kostutin – osoittaa, toimiiko kostutin oikein:



Kostutin toimii.



Kostutin voi olla viallinen, ota yhteys hoidosta vastaavaan..

Jos hoidosta vastaava on asettanut nämä käyttöön, voit nähdä myös seuraavat:

Tapahtumia tunnissa – osoittaa apneoiden ja hypopneoiden määrän tuntia kohti.

Lisätietoja – käännä säädintä, niin voit selata lisää yksityiskohtaisia käyttötietoja.

Virransäästötila

AirCurve 10 -laitteesi tallentaa hoitotietosi. Laitetta ei saa irrottaa pistorasiasta, jotta laite voi siirtää tiedot hoidosta vastaavalle. Voit kuitenkin asettaa laitteen virransäästötilaan sähkön säästämiseksi.

Virransäästötilaan siirtyminen:

- Paina käynnistys-/pysäytyspainiketta ja pidä sitä alhaalla kolmen sekunnin ajan. Näyttö muuttuu mustaksi.

Virransäästötilasta poistuminen:

- Paina käynnistys-/pysäytyspainiketta kerran. Koti-näyttö avautuu.

Omat valinnat

Hoidosta vastaava on asettanut AirCurve 10-laitteen tarpeitasi vastaavaksi, mutta voit ehkä haluta tehdä pieniä säätöjä, jotta hoitosi tuntuu mukavammalta.

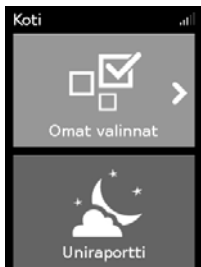

Voit katsoa tämän hetkisiä asetuksiasi korostamalla kohdan **Omat valinnat** ja painamalla säädintä. Voit tehdä henkilökohtaiset valintasi tästä.

Viiveaika

Viiveajan tarkoituksena on tehdä hoidon alku potilaalle miellyttävämmäksi. Sen aikana paine nousee matalasta alkupaineesta potilaalle määrättyyn hoitopaineeseen.

Voit asettaa viiveajan valintaan Pois tai välille 5–45 minuuttia.

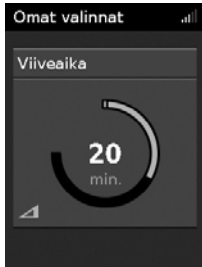

Viiveajan säätäminen:

1. Käännä **Omat valinnat** -näytössä säädintä, niin että **Viiveaika** on korostettuna, ja paina sitten säädintä.
2. Säädä viiveaika haluamaasi asetukseen säädintä kääntämällä. Tallenna muutos säädintä painamalla.

Kosteustaso

Kostutin kostuttaa ilman. Kostuttimen tarkoituksena on tehdä hoidosta miellyttävämpää. Jos nenäsi tai suusi kuivuu, lisää kosteutta. Jos saat maskiisi kosteutta, vähennä kosteusmäärää.

Voit asettaa kosteustason asetukseen Pois tai välille 1–8, jolloin 1 on pienin kosteusasetus ja 8 on suurin kosteusasetus.



Kosteustason säätäminen:

1. Käännä **Omat valinnat** -näytössä säädintä, niin että **Kosteustaso** on korostettuna, ja paina sitten säädintä.
2. Säädä kosteustaso haluamaasi asetukseen säädintä kääntämällä. Tallenna muutos säädintä painamalla.

Jos nenäsi tai suusi kuivuu edelleen tai saat edelleen kosteutta maskiisi, harkitse lämmitettävän ClimateLineAir-ilmaletkun käyttämistä. ClimateLineAir yhdessä Climate Control -toiminnon kanssa antaa miellyttävämpää hoitoa.

Maskin sovitus

Maskinsovitus-toiminto on suunniteltu auttamaan maskisi mahdollisten ilmapuotojen arvioinnissa ja tunnistamisessa.

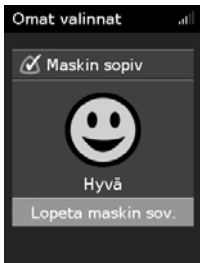

Maskin sopivuuden tarkistaminen:

1. Sovita maski, kuten maskin käyttöoppaassa kuvataan.
2. Käännä **Omat valinnat** -näytössä säädintä, niin että kohta **Maskin sovitus** on korostettuna, ja paina sitten säädintä. Laite alkaa puhaltaa ilmaa.
3. Säädä maskia, maskin pehmusteita ja pääremmejä, kunnes saat maskin sopivuudeksi **Hyvä**.

Pysäytä Maskinsovitus-toiminto säädintä tai käynnistys-/pysäytyspainiketta painamalla. Jos et saa maskia tiiviiksi, arvioi, onko maski oikean kokoinen ja/tai tyyppinen tai kysy neuvoa hoitopalvelun tuottajalta.

Lisävalintoja

Laitteessasi on vielä muitakin lisätoimintoja, joita voit muuttaa haluamallasi tavalla.

Vuotohälytys*	Kun vuotohälytys on otettu käyttöön, laite piippaa, kun maskista vuotaa liikaa ilmaa tai kun otat maskin pois hoidon aikana.
SmartStart*	Kun SmartStart-toiminto on otettu käyttöön, hoito alkaa automaattisesti, kun hengität maskiisi. Kun otat maskin pois, se sammuu automaattisesti muutaman sekunnin jälkeen.

*Jos hoidosta vastaava taho on ottanut tämän käyttöön.

Huolenpito laitteesta

On tärkeää, että puhdistat usein AirCurve 10-laitteesi, jotta varmistat optimaalisen hoidon. Seuraavat osat ovat apuna, kun purat, puhdistat ja tarkastat laitteesi ja kokoat sen uudelleen.

VAROITUS

Puhdista letkukokoonpano, kostutin ja maski säännöllisesti, jotta saat optimaalista hoitoa ja jotta terveyteesi haitallisesti vaikuttavien mikrobin kasvu estetään.

Purkaminen

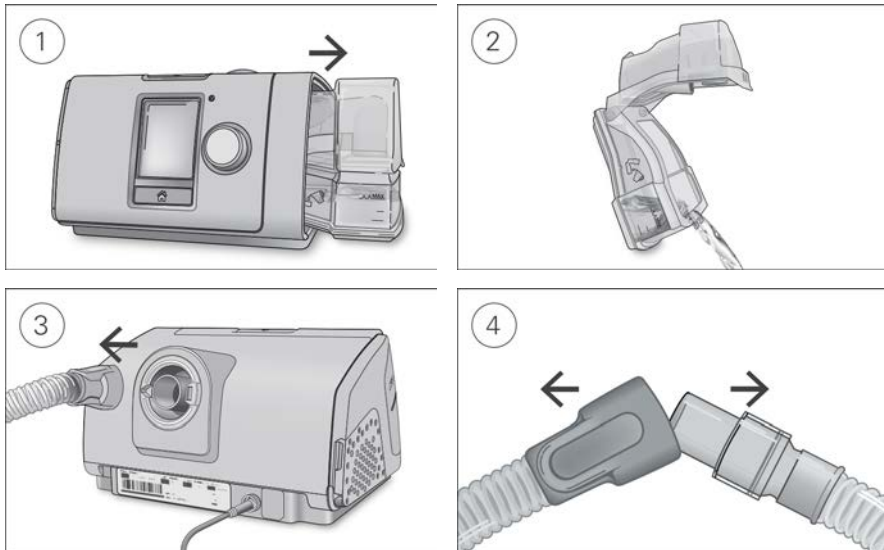

1. Pidä kiinni kostuttimen ylä- ja alaosasta, purista varovasti ja vedä kostutin irti laitteesta.
2. Avaa kostutin ja heitä mahdollinen jäljelle jäänyt vesi pois.
3. Pidä kiinni ilmaletkun kiinnikkeestä ja vedä se varovasti irti laitteesta.
4. Pidä kiinni sekä ilmaletkun kiinnikkeestä että maskin pyörivästä liittimestä ja vedä ne sitten varovasti irti toisistaan.

Puhdistus

Laite on puhdistettava kuvatulla tavalla viikoittain. Katso maskisi puhdistustusta koskevia tarkkoja ohjeita maskin käyttöoppaasta.

1. Pese kostutin ja ilmaletku lämpimällä vedellä ja miedolla pesuaineella.
2. Huuhtelee kostutin ja ilmaletku perusteellisesti ja anna kuivua suoralta auringonvalolta ja/tai lämmöltä suojattuna.
3. Pyyhi laitteen ulkopuoli kuivalla liinalla.

Huomautukset:

- Kostutin voidaan pestä astianpesukoneessa hellävaraisella ohjelmalla tai lasinpesuohjelmalla (vain ylätasolla). Vesisäiliötä ei saa pestä yli 65 °C:n lämpötiloissa.
- Ilmaletkua ei saa pestä astian- tai pyykinpesukoneessa.
- Tyhjännä kostutin päivittäin ja pyyhi se perusteellisesti puhtaalla, kertakäyttöisellä liinalla. Anna kuivua suoralta auringonvalolta ja/tai lämmöltä suojattuna.

Tarkastus

Kostutin, ilmaletku ja ilmansuodatin on tarkastettava säännöllisesti vaurion varalta.

1. Kostuttimen tarkastaminen:
 - Vaihda kostutin, jos se vuotaa tai on murtunut, tummunut tai syöplynyt.
 - Vaihda kostutin, jos tiiviste on murtunut tai repeytynyt.
 - Puhdista mahdolliset valkoiset jauhemaiset kertymät liuoksella, jossa on yksi osa etikkaa ja 10 osaa vettä.
2. Tarkasta ilmaletku ja vaihda se uuteen, jos siinä on mitään reikiä, repeämiä tai murtumia.
3. Tarkasta ilmansuodatin ja vaihda se uuteen vähintään kuuden kuukauden välein. Vaihda uuteen useammin, jos siinä on reikiä tai liasta tai pölystä johtuvia tukkeumia.

Vaihda ilmansuodatin näin:

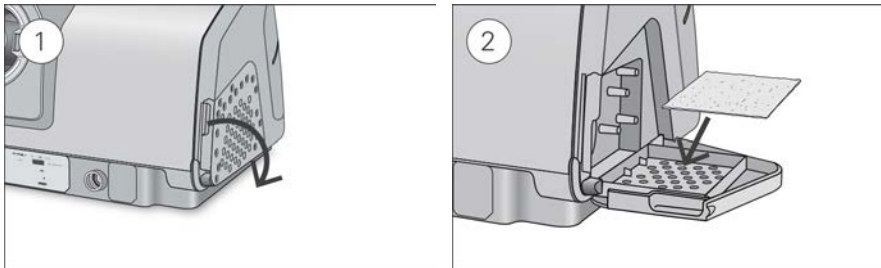

1. Avaa ilmansuodattimen suojus ja poista vanha ilmansuodatin. Ilmansuodatinta ei voi pestä eikä käyttää uudestaan.
2. Aseta uusi ilmansuodatin ilmansuodattimen suojukseseen ja sulje se sitten. Varmista, että ilmansuodatin on aina paikallaan, jotta vettä ja pölyä ei pääse laitteeseen.

Uudelleenkokoaminen

Kun kostutin ja ilmaletku ovat kuivia, voit koota osat uudelleen.

1. Liitä ilmaletku tiukasti laitteen takaosassa sijaitsevaan ilmantuloaukkoon.
2. Avaa kostutin ja täytä se huoneenlämpöisellä vedellä veden enimmäistason merkkiin asti.

3. Sulje kostutin ja aseta se paikalleen laitteen sivulle.
4. Liitä ilmaletkun vapaa pää ja koottu maski tiukasti toisiinsa.

Hoitotiedot

AirCurve 10-laitteesi tallentaa hoitotiedot sinua ja hoidosta vastaavaa varten, niin että tietoja voidaan tarkastella ja tehdä tarvittaessa muutoksia hoitoosi. Tiedot tallennetaan ja siirretään sitten hoidosta vastaavalle langattomasti, jos langaton verkko on käytettävissä, tai SD-kortin kautta.

Tiedonsiirto

AirCurve 10-laitteessasi on sisäänrakennettu langaton yhteys siten, että hoitotietosi voidaan siirtää hoidosta vastaavalle hoidon laadun parantamiseksi. Tämä on valinnainen ominaisuus, joka on käytettävissä vain, jos haluat ottaa käyttöön sen tarjoamat edut ja jos langaton verkko on käytettävissä. Tämä antaa hoidosta vastaavalle myös mahdollisuuden päivittää hoitoasetuksiasi nopeammin tai päivittää laitteesi ohjelmiston, jotta saat varmasti parhaan mahdollisen hoidon.

Tiedot siirretään yleensä sen jälkeen, kun hoito on päättynyt. Varmista tietojesi siirtyminen jättämällä laitteesi aina verkkovirtaan kytketyksi. Varmista, että laite ei ole lentokonetilassa.

Huomautukset:

- Hoitotietoja ei ehkä siirretä, jos käytät laitetta sen hankintamaan ulkopuolella.
- Langaton tiedonsiirto riippuu verkkosaatavuudesta.
- Langattomaan tiedonsiirtoon kykeneviä laitteita ei ehkä ole saatavilla kaikissa maissa.

SD-kortti

Vaihtoehtoinen tapa hoitotietojen siirtämiseen hoidosta vastaavalle on SD-kortin kautta. Hoidosta vastaava voi pyytää sinua lähettämään SD-kortin postitse tai tuomaan sen mukana. Kun hoidosta vastaava ohjaa tekemään tämän, poista SD-kortti.

SD-korttia ei saa poistaa laitteesta, kun SD-kortin valo vilkkuu, sillä tietoja kirjoitetaan korttiin.

SD-kortin poistaminen:

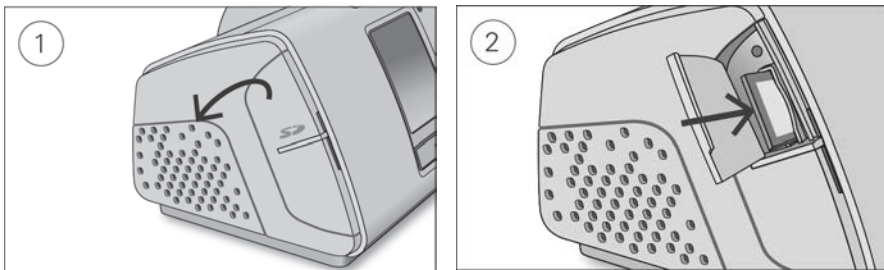

1. Avaa SD-kortin suojus.
2. Vapauta SD-kortti painamalla sitä. Ota SD-kortti pois laitteesta.
Aseta SD-kortti suojataskuun ja lähetä se takaisin hoitopalvelun tuottajalle.

Katso SD-korttia koskevia lisätietoja SD-kortin suojakotelosta, joka toimitetaan laitteesi mukana.

Huomautus: SD-korttia ei saa käyttää mihinkään muuhun tarkoitukseen.

Matkustaminen

Voit ottaa AirCurve 10-laitteesi mukaasi aina, kun matkustat. Huomioitavia seikkoja:

- Käytä mukana toimitettua kuljetuslaukkuja, jotta laitteen vaurioituminen estetään.
- Tyhjennä kostutin ja pakkaa se erikseen kuljetuslaukkuun.
- Varmista, että mukanasasi on matkustamallesi alueelle sopiva virtajohto. Saat tietoja tällaisen hankinnasta ottamalla yhteyden hoidosta vastaavaan.
- Jos käytät ulkoista akkua, sammuta kostutin, jotta akun käyttöaika pitenee. Voit tehdä tämän kääntämällä **Kosteustaso**-valinnan kohtaan Pois.

Lentokonematkustus

AirCurve 10 -laitteesi voidaan ottaa lentokoneeseen käsimatkatavarana. Lääkinnällisiä laitteita ei lasketa käsimatkatavararajoitukseen sisältyviksi.

Voit käyttää AirCurve 10-laitettasi lentokoneessa, sillä laite täyttää Federal Aviation Administration (FAA) -viraston vaatimukset. Lentomatkustuksen vaatimustenmukaisuusasiakirjat voidaan ladata ja tulostaa verkkosivulta www.resmed.com.

Kun käytät laitetta lentokoneessa:

- Varmista, että kostutin on täysin tyhjä ja asetettuna laitteeseen. Laite ei toimi, ellei kostutinta ole asetettu paikalleen.
- Käynnistä **Lentokonetila**.



Lentokonetilaan siirtyminen:

1. Kun olet **Omat valinnat** -näytössä, korosta **Lentokonetila** säädintä kääntämällä ja paina sitten säädintä.
2. Valitse **Päällä** säädintä kääntämällä ja tallenna sitten valinta säädintä painamalla. Näytön oikeassa yläosassa näkyy lentokonetilän kuvake ✈️.

⚠️ HUOMIO

Laitetta ei saa käyttää lentokoneessa, kun vettä on kostuttimessa, sillä turbulenssin aikana voi olla vaara veden sisäänhengittämiseen.

Ongelmien selvittäminen

Jos esiintyy jokin ongelma, katso seuraavia vianmäärityksen aiheita. Jos et kykene selvittämään ongelmaa, ota yhteys hoidosta vastaavaan tai ResMedin. Laitetta ei saa yrittää avata.



Yleinen vianetsintä

Ongelma / mahdollinen syy	Toimenpide
Ilmaa vuotaa maskini ympäriltä	
Maskia ei ole ehkä sovitettu oikein.	Varmista maskin oikea sovitaminen. Katso sovitushjeet maskisi käyttöoppaasta tai käytä Maskin sopivuus-toimintoa maskin sopivuuden ja tiiviyn tarkistamiseen.

Ongelma / mahdollinen syy	Toimenpide
Nenäni kuivuu tai tukkeutuu Kosteustaso on ehkä asetettu liian pieneksi.	Säädä kosteustasoa. Jos sinulla on lämmitettävä ClimateLineAir-ilmaletku, katso ClimateLineAir-letkun käyttöopasta.
Nenäni, maskiin ja ilmaletkuun tulee vesipisaroita Kosteustaso on ehkä asetettu liian korkeaksi.	Säädä kosteustasoa. Jos sinulla on lämmitettävä ClimateLineAir-ilmaletku, katso ClimateLineAir-letkun käyttöopasta.
Suuni on hyvin kuiva ja epämiellyttävän tuntuinen Air may be escaping through your mouth.	Increase the Humidity Level. You may need a chin strap to keep your mouth closed or a full face mask.
Ilmanpaine maskissani näyttää olevan liian suuri (tuntuu siltä, että saisin liikaa ilmaa) Viive on ehkä käännetty pois päältä.	Käytä Viiveaika-valintaa.
Ilmanpaine maskissani näyttää olevan liian pieni (tuntuu siltä, että en saa tarpeeksi ilmaa) Käynnissä on ehkä viive.	Odot, että ilmanpaine ehtii nousta, tai ota Viiveaika pois päältä.
Näyttö on musta Näytön taustavalo on ehkä pois päältä. Se sammuu hetken päästä automaattisesti. Sähkövirtaa ei ehkä ole kytketty.	Käynnistä se uudelleen painamalla Koti-painiketta tai painamalla säädintä. Liitä virtalähde ja varmista, että pistoke on kytketty kunnolla pistorasiaan.
Olen lopettanut hoidon, mutta laite puhaltaa vieläkin ilmaa Laite on jäähtymässä.	Laite puhaltaa hieman ilmaa, jotta ilmaletkussa ei tapahdu tiivistymistä. Puhallus loppuu automaattisesti 30 minuutin jälkeen.
Kostutin vuotaa Kostutinta ei ole ehkä koottu oikein. Kostutin voi olla rikki tai siinä voi olla halkeamia.	Tarkista, ettei kostuttimessa ole vaurioita, ja kokoa kostutin uudelleen oikein. Ota yhteys hoidosta vastaavaan vaihtosäiliön saamiseksi.
Hoitotietojani ei ole lähetetty hoidostani vastaavalle Langattoman yhteyden saatavuus voi olla huono.	Varmista, että laite on asetettu langattoman yhteyden peittoalueelle (ts. yöpöydälle, ei laatikoon tai lattialle). Langattoman signaalin voimakkuuden kuvake  osoittaa hyvää peittoaluetta, kun kaikki palkit näkyvät, ja huonoa peittoaluetta, kun näkyvissä on vähemmän palkkeja.

Ongelma / mahdollinen syy	Toimenpide
Näytön oikeassa yläosassa näkyy Ei langatonta yhteyttä -kuvake  . Langatonta verkkoa ei ole käytettävissä.	Varmista, että laite on asetettu langattoman yhteyden peittoalueelle (ts. yöpöydälle, ei laatikkoon tai lattialle). Jos sinua neuvotaan tekemään niin, lähetä SD-korttisi hoitopalvelun tuottajalle. SD-kortti sisältää myös hoitotietosi.
Laitte voi olla lentokonetilassa.	Sammuta lentokonetilalla (katso kohta Matkustus lentokoneesta).
Tiedonsiirtoa ei ole otettu käyttöön laitteessasi.	Keskustele hoidon palveluntuottajan kanssa asetuksistasi.
Laitteen näyttö ja painikkeet vilkkuvat	
Käynnissä on ohjelmistopäivitys.	Ohjelmistopäivitys kestää noin 10 minuuttia.

Laiteviestit

Laiteviesti / mahdollinen syy	Toimenpide
Suuri vuoto tunnistettu. Katso vesisäiliö, säiliön tiiviste tai sivukansi	
Kostutinta ei ole ehkä asetettu oikein paikalleen.	Varmista, että kostutin on asetettu oikein paikalleen.
Kostuttimen tiivistettä ei ehkä ole asetettu oikein paikalleen.	Avaa kostutin ja varmista, että tiiviste on asetettu oikein paikalleen.
Suuri vuoto tunnistettu. Liitä letku	
Ilmaletku ei ole kunnolla liitetty.	Varmista, että ilmaletkun kumpikin pää on liitetty kunnolla.
Maskia ei ole ehkä sovitettu oikein.	Varmista maskin oikea sovitaminen. Katso sovitushjeet maskisi käyttöoppaasta tai käytä Maskin sopivuus -toimintoa maskin sopivuuden ja tiiviyden tarkistamiseen.
Letku tukossa. Tarkista letku	
Ilmaletku on ehkä tukossa.	Tarkista ilmaletku ja poista mahdolliset tukokset. Paina säädintä viestin poistamiseksi. Paina sitten Käynnistys-/pysäytyspainiketta laitteen käynnistämiseksi uudelleen.
SD-korttivirhe. Poista kortti ja paina Käynnistys aloittaaks. hoidon	
SD-korttia ei ole ehkä asetettu paikalleen oikein.	Poista SD-kortti ja aseta se uudelleen takaisin.
Vain-luku-kortti. Ota se pois, avaa lukitus ja laita takaisin SD-kortti	
SD-kortin kytkin voi olla lukitussa asennossa (vain luku -asennossa).	Siirrä SD-kortin kytkin lukitusta asennosta  kirjoitusasentoon  . Aseta sitten kortti uudelleen paikalleen.
Järjestelmävirhe. Katso käyttöohjetta. Virhe 004	
Laitte on ehkä jätetty liian lämpimään ympäristöön.	Anna laitteen jäähtyä ennen kuin alat käyttää sitä uudestaan. Irrota virtalähde ja yhdistä se sitten takaisin käynnistääksesi laitteen uudestaan.

Laiteviesti / mahdollinen syy	Toimenpide
Ilmansuodatin on ehkä tukossa.	Tarkista ilmansuodatin ja vaihda se uuteen, jos siinä on jokin tukos. Irrota virtalähde ja yhdistä se sitten takaisin käynnistääksesi laitteen uudestaan.
Ilmaletku on ehkä tukossa.	Tarkista ilmaletku ja poista mahdolliset tukokset. Paina säädintä viestin poistamiseksi. Paina sitten Käynnistys-/pysäytyspainiketta laitteen käynnistämiseksi uudelleen.
Ilmaletkussa on ehkä vettä.	Tyhjennä vesi ilmaletkusta. Irrota virtalähde ja yhdistä se sitten takaisin käynnistääksesi laitteen uudestaan.
Kaikki muut virheviestit, esimerkiksi Järjestelmävika. Katso käyttöohjetta. Virhe OXX	
Laitteessasi on tapahtunut palautumaton virhe.	Ota yhteys hoidosta vastaavaan. Älä avaa laitetta.

Osien uudelleen kokoaminen

Jotkin laitteesi osista on suunniteltu niin, että ne voivat irrota helposti, jotta laiteosat eivät vaurioidu. Voit helposti koota ne uudelleen alla kuvatulla tavalla.

Kostuttimen tiivisteen asettaminen paikalleen:

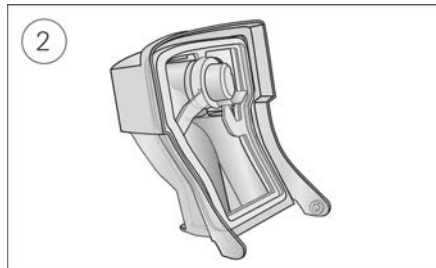
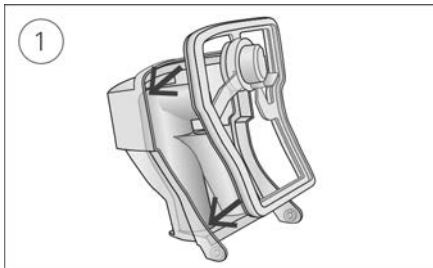

1. Aseta tiiviste kanteen.
2. Paina tiivisteen kaikkia reunoja pitkin, kunnes tiiviste on lujasti paikallaan.

Kostuttimen kannen uudelleen kokoaminen:



1. Aseta kannen toinen puoli alustan tapin reikään.
2. Liu'uta toinen puoli alas, kunnes kansi napsahtaa paikalleen.

Yleiset varoitukset ja huomioitavat seikat

VAROITUS

- Varmista, että ilmaletku ei kierry pään tai kaulan ympärille.
- Tarkista säännöllisesti, ettei virtajohtoissa, kaapeleissa ja virtalähteessä näy vaurioita tai kulumisen merkkejä. Älä jatka osien käyttöä ja vaihda ne, jos niissä on vaurioita.
- Katso, ettei virtajohto joudu kosketuksiin kuumien pintojen kanssa.
- Jos huomaat joitakin selittämättömiä muutoksia laitteen toimintakyvyssä, jos laitteesta kuuluu epätavallisia ääniä, jos laite tai virtalähde putoaa tai niitä käsitellään väärin tai jos kotelo rikkoutuu, keskeytä käyttö ja ota yhteys hoidosta vastaava henkilö/taho tai ResMedin huoltokeskukseen.
- Laitetta ei saa avata tai muokata. Laitteen sisällä ei ole osia, joita käyttäjä voi huoltaa. Laitetta saa korjata ja huoltaa vain valtuutettu ResMedin huoltoliike.
- Sähköiskunvaara. Laitetta, virtalähdettä tai virtajohtoa ei saa upottaa veteen. Jos nesteitä läikkyä laitteen sisään tai päälle, irrota laite verkkovirrasta ja anna osien kuivua. Irrota laitteen virtajohto aina ennen laitteen puhdistamista ja varmista, että kaikki osat ovat kuivia, ennen kuin kytket laitteen taas verkkovirtaan.
- Lisähappea ei saa käyttää tupakoitaessa tai avotulen läheisyydessä.
- Varmista aina, että laite on käynnistetty ja että ilmavirtaa tuotetaan, ennen kuin happilähde käynnistetään. Sammuta happilähde aina ennen laitteen sammuttamista, jotta käyttämätön happi ei keräänyä laitteen kotelon sisään ja aiheuta palovaaraa.
- Älä tee mitään ylläpitotoimenpiteitä, kun laite on toiminnassa.
- Laitetta ei saa käyttää jonkin muun laitteen vieressä tai sijoitettuna sen alle tai päälle. Jos laitetta on pakko käyttää jonkin muun laitteen vieressä tai sijoitettuna sen alle tai päälle, on tarkkailtava, että laite toimii kunnolla siinä kokoonpanossa, jossa sitä aiotaan käyttää.
- Muiden kuin laitteen kanssa käytettäväksi nimettyjen lisävarusteiden käyttämistä ei suositella. Muut varusteet voivat lisätä laitteen päästöjä tai heikentää sen häiriönsietoa.
- Tarkasta säännöllisesti, onko antibakteerisessa suodattimessa merkkejä kosteudesta tai muista kontaminoivista aineista, erityisesti sumuttamisen tai kostutuksen aikana. Jos ohjetta ei noudateta, hengitysjärjestelmän vastus saattaa lisääntyä.
- Älä käytä laitetta muissa kuin sille hyväksytyissä käyttöolosuhteissa. Jos laitetta käytetään paikassa, joka on yli 2591 metriä merenpinnan yläpuolella ja/tai jossain muussa kuin 5–35 °C:n lämpötilassa, hoidon teho voi heikentyä ja/tai laite voi vaurioitua.

HUOMIO

- Käytä laitteen kanssa vain ResMedin osia ja lisävarusteita. Muut kuin ResMedin osat voivat vähentää hoidon tehoa ja/tai vaurioittaa laitetta.
- Käytä vain ResMedin tai hoidon määräävän lääkärin suosittelemia ilma-aukollisia maskeja tämän laitteen kanssa. Maskin sovittaminen silloin, kun laite ei puhalla ilmaa, voi johtaa uloshengitetyn ilman takaisin hengittämiseen. Varmista, että maskin ilma-aukot pidetään avoimina ja tukkeutumattomina, jotta raikasta ilmaa virtaa koko ajan maskiin.
- Älä sijoita laitetta niin, että siihen voi törmätä tai paikkaan, jossa joku voi kompastua sen virtajohtoon.
- Jos laitteen ilmaletku tai ilmanottoaukko tukitaan, kun laite on käynnissä, laite voi ylikuumentua.
- Pidä laitteen ympärillä oleva alue kuivana ja puhtaana ja varmista, ettei siinä ole mitään (esim. vaatteita tai vuodevaatteita), joka voisi tukkia ilmanottoaukon tai peittää virtalähdeyksikkö.
- Laitetta ei saa asettaa kyljelleen, sillä vettä voisi päästä laitteeseen.

- Väärin asetettu kokoonpano voi johtaa väärään maskin painelukemaan. Varmista, että kokoonpanoon asetettu oikein.
- Valkaisuainetta, klooria, alkoholia tai aromaattipohjaisia liuoksia, kostuttavia tai antibakteerisia saippuota tai hajustettuja öljyjä ei saa käyttää laitteen, kostuttimen tai ilmaletkun puhdistukseen. Nämä liuokset voivat vaurioittaa kostutinta tai vaikuttaa sen suorituskykyyn ja lyhentää tuotteiden käyttöikää. Laitteen altistuminen savulle, mukaan luettuina tupakan, sikarin tai piipun savu, tai otsonille tai muille kaasuille voi vaurioittaa laitetta. ResMedin rajoitettu takuu ei koske mitään edellä mainituista syistä aiheutuvaa vahinkoa.
- Jos käytät kostutinta, aseta laite aina tasaiselle pinnalle pääsi tason alapuolelle, jotta maski ja ilmaletku eivät täytyisi vedellä.
- Anna kostuttimen jäähtyä kymmenen minuuttia ennen käsittelemistä, jotta vesi jäähtyy ja jottei kostutin varmasti ole liian kuuma koskettaa.
- Varmista, että kostutin on tyhjä ennen laitteen kuljettamista.

Huomautus: Mikäli laitteeseen liittyen ilmenee vakavia tilanteita, niistä on raportoitava ResMedille ja kunkin maan asianomaiselle viranomaiselle.

Tekniset tiedot

Yksiköt ilmaistaan cm H₂O- ja hPa-yksikköinä. 1 cm H₂O vastaa 0,98 hPa-yksikköä.

90 W:n virtalähteyksikkö

Vaihtovirran syöttöraajat:	100–240 V, 50–60 Hz, 1,0–1,5 A, luokka II 115 V, 400 Hz, 1,5 A, luokka II (nimellinen lentokonekäyttöön)
Tasavirran ulostulo:	24 V — — — 3,75 A
Tyypillinen virrankulutus:	53 W (57 VA)
Virrankulutuksen huippu:	104 W (108 VA)

Ympäristöolosuhteet

Käyttölämpötila:	+5 - +35 °C Huomautus: Tämän hoitolaitteen tuottama hengitysilmavirta voi olla lämpimämpi kuin lämpötila huoneessa. Laite on turvallinen ympäristön korkeissa lämpötiloissa (40 °C).
Käyttökosteus:	10–95 %:n suhteellinen ilmankosteus, ei kondensoituvaa
Käyttöalue (korkeus merenpinnasta):	merenpinnasta 2 591 m:iin; ilmanpaine 1 013–738 hPa
Säilytys- ja kuljetuslämpötila:	-20–+60 °C
Säilytys- ja kuljetusilmankosteus:	5–95 %:n suhteellinen ilmankosteus, ei kondensoituvaa

Sähkömagneettinen yhteensopivuus

AirCurve 10 vastaa kaikkia sovellettavia sähkömagneettista yhteensopivuutta (EMC) koskevia määräyksiä standardin IEC 60601-1-2:2014 mukaisesti asuin- ja liiketilympäristössä ja kevyen teollisuuden ympäristössä. On suositeltavaa pitää kannettavat yhteyslaitteet vähintään 1 metrin päässä laitteesta.

Tietoa tämän ResMed-laitteen sähkömagneettisista päästöistä ja häiriönsietokyvystä on verkkosivulla www.resmed.com/downloads/devices

Luokitus: EN 60601-1:2006/A1:2013

Luokka II (kaksinkertainen eristys), tyyppi BF, kotelointiluokka IP22.

Anturit

Paineanturi:	Sijaitsee laitteen sisällä ulostulon kohdalla, tyyppi analoginen painemittari, 0–40 cm H ₂ O (0–40 hPa)
Virtausanturi:	Sijaitsee laitteen sisällä sisääntulon kohdalla, tyyppi digitaalinen massailmavirtaus, -70–+180 l/min

Yksittäisestä viasta aiheutuva pysyvän tilan enimmäispaine

Laitte sammuu yksittäisen vian esiintyessä, jos seuraava pysyvän tilan paine ylittyy:

30 cm H₂O (30 hPa) pitempään kuin 6 sekuntia tai 40 cm H₂O (40 hPa) pitempään kuin 1 sekuntia.

Ääni

ISO 80601-2-70:2015 -standardin mukaan mitattu painetaso (CPAP-toimintamuoto):

SlimLine: 25 dBA, epävarmuus 2 dBA

Standard: 25 dBA, epävarmuus 2 dBA

SlimLine tai Standard ja kostutus: 27 dBA, epävarmuus 2 dBA

ISO 80601-2-70:2015 -standardin mukaan mitattu tehotaso (CPAP-toimintamuoto):

SlimLine: 33 dBA, epävarmuus 2 dBA

Standard: 33 dBA, epävarmuus 2 dBA

SlimLine tai Standard ja kostutus: 35 dBA, epävarmuus 2 dBA

Ilmoitetut kaksinumeroiset melupäästöarvot ISO 4871:1996 -standardin mukaisesti.

Mitat – laite ja kostutin

Mitat (K x L x S): 116 mm x 255 mm x 150 mm

Ilmantuloaukko (noudattaa ISO 5356-1:2015 -standardia): 22 mm

Paino (laite ja puhdistettava kostutin): 1 248 g

Kotelon rakenne: Paloa hidastavaa muovia

Vesiastian tilavuus: Maksimaaliseen täyttöviivaan 380 ml

Puhdistettava kostutin – materiaali: Ruiskupuristettua muovia, ruostumatonta terästä ja silikonitiiviste

Ilmansuodatin

Standard: Materiaali: Polyesterikuitu
Keskimääräinen pidättävyys: >75 % ~7 mikronin pölylle

Hypoallergeeninen: Materiaali: Akryyli- ja polypropyleenikuidut
polypropyleenikantajassa
Tehokkuus: >98 % ~7–8 mikronin pölylle; >80 % ~0,5 mikronin pölylle

Käyttö lentokoneessa

ResMed takaa, että laite täyttää Federal Aviation Administration (FAA) -viraston vaatimukset (RTCA/DO-160, pykälä 21, luokka M) lentomatkustuksen kaikissa vaiheissa.

Langaton tiedonsiirtomoduuli

Käytetty teknologia: 4G, 3G, 2G

On suositeltavaa, että laite on käytön aikana vähintään 2 cm:n päässä kehosta. Ei koske maskeja, letkuja tai lisävarusteita. Kyseistä teknologiaa ei ole välttämättä saatavissa kaikissa maissa.

Vaatimustenmukaisuusvakuutus (radiolaitedirektiiviin liittyvä vaatimustenmukaisuusvakuutus)

ResMed vakuuttaa, että AirCurve 10 -laite (mallit 370xx tai 371xx) vastaa direktiivin 2014/53/EU (radiolaitedirektiivi, RED) olennaisia vaatimuksia ja muita laitetta koskevia määräyksiä. Kopio vaatimustenmukaisuusvakuutuksesta on saatavissa sivustolta Resmed.com/productsupport.

2G-radiolaite toimii seuraavilla taajuuksaistoilla ja maksimiradiotaajuustehoilla:

GSM 850/900: 35 dBm

GSM 1800/1900: 32 dBm

4G-laitetta voidaan käyttää kaikissa Euroopan maissa ilman rajoituksia.

Kaikki ResMedin laitteet on luokiteltu lääkinällisiä laitteita koskevan direktiivin mukaisiksi lääkinällisiksi laitteiksi.

Tuotteessa ja siihen liittyvässä painatussa materiaalissa näkyvät merkinnät, joissa on symboli  0123, liittyvät neuvoston direktiiviin 93/42/EY mukaan lukien lääkinällisiä laitteita koskevan direktiivin muutos (2007/47/EY).

Käyttöpainealue

ASV, ASVAuto:	4–25 cm H ₂ O (4–25 hPa)
CPAP	4–20 cm H ₂ O (4–20 hPa)

Lisähappi

Enimmäisvirtaus:	15 l/min (CPAP, ASV); 4 l/min (ASVAuto)
------------------	---

Paineilman virtausreitti

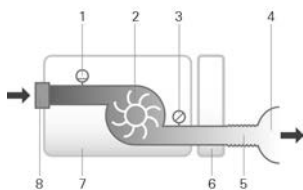

1. Virtausanturi
2. Puhallin
3. Paineanturi
4. Maski
5. Ilmaletku
6. Kostutin
7. Laite
8. Tuloilman suodatin

Suunniteltu käyttöikä

Laite, virtalähdeyksikkö:	5 vuotta
Puhdistettava kostutin:	2,5 vuotta
Ilmaletku:	6 kuukautta

Yleistä

Tarkoitettu käyttäjä on potilas.

Kostuttimen kapasiteetti

Maskin paine cm H ₂ O (hPa)	Suhteell. kost. tuotto % 17 °C:n ympäristölämpötilassa	Suhteell. kost. tuotto % 22 °C:n ympäristölämpötilassa	Nimellinen järjestelmän ulostulo AH ¹ , BTPS ²	
	Asetus 4	Asetus 8	Asetus 4	Asetus 8
3	85	100	6	>10
4	85	100	6	>10
10	85	100	6	>10
20	85	90	6	>10
25	85	90	6	>10

¹ AH – Absolute Humidity (absoluuttinen kosteus) mg/l

² BTPS – Body Temperature Pressure Saturated (elimistön lämpötila painesaturoitu)

ilmaletku

ilmaletku	Materiaali	Pituus	Sisäläpimitta
ClimateLineAir	Taipuisa muovi ja sähkökomponentit	2 m	15 mm
ClimateLineAir Oxy	Taipuisa muovi ja sähkökomponentit	1,9 m	19 mm
SlimLine	Taipuisa muovi	1,8 m	15 mm
Standard	Taipuisa muovi	2 m	19 mm

Lämmitetyn ilmaletkun lämpötilan katkaisu: ≤ 41 °C

Huomautukset:

- Valmistaja pitää oikeuden muuttaa tietoja ilman ennakoilmoitusta.
- Lämmitettävän ilmaletkun sähköinen liitinpää sopii ainoastaan laitteen ulostulopäähän, eikä sitä saa asentaa maskiin.
- Sähköisesti johtavia tai antistaattisia ilmaletkuja ei saa käyttää.
- Lämpötilan ja suhteellisen kosteuden ilmoitetut asetukset eivät ole mitattuja arvoja.

Näytöllä näkyvät arvot

Arvo	Alue	Näytön tarkkuus
Ilmanpoistoaukon paineanturi:		
Maskin paine	4–25 cm H ₂ O (4–25 hPa)	0,1 cm H ₂ O (0,1 hPa)
Ilmavirtauksesta saadut arvot:		
Ilmavuoto	0–120 l/min	1 l/min
Kertahengitystilavuus	0–4 000 ml	1 ml
Hengitystaaajuus	0–50 bpm	1 bpm
Minuuttiventilaatio	0–30 l/min	0,1 l/min

Arvo	Tarkkuus ¹
Paineen mittaus:	
Maskin paine ²	±[0,5 cm H ₂ O (0,5 hPa) + 4 % mitatusta arvosta]
Ilmavirtaus ja ilmavirtauksesta saadut arvot ¹ :	
Ilmavirtaus	±6 l/min tai 10 % lukemasta, sen mukaan kumpi on suurempi, positiivisen virtauksen ollessa 0–150 l/min
Vuoto ²	±12 l/min tai 20 % lukemasta, kumpi tahansa on suurempi, arvolla 0–60 l/min
Kertahengitystilavuus ^{2,3}	± 20 %
Hengitystaaajuus ^{2,3}	±1,0 bpm
Minuuttiventilaatio ^{2,3}	± 20 %

¹ Tulokset ilmaistaan STPD-arvona (vakiolämpötila ja -paine, kuiva) (101,3 kPa 20 °C:n lämpötilassa, kuivassa). Kun virtausparametrit muunnetaan BTPS-arvoiksi (kehon lämpötilassa, käyttöympäristön paineessa, saturoituna), vesihöyry voi saada aikaan, että tilavuus suurenee enintään 13 %.

² Tarkkuus saattaa huonontua vuotojen tai lisähapen takia tai kertahengitystilavuuksien ollessa <100 ml tai minuuttiventilaation ollessa <3 l/min.

³ Mittaustarkkuus varmistettu kotihoidon ventilaattorikilaitteita koskevan EN ISO 10651-6:2009 -standardin mukaisesti (kuva 101 ja taulukko 101) ResMed-maskien nimellisiä ilma-aukkovirtauksia käyttäen.

Mittausjärjestelmän epävarmuudet

ISO 80601-2-70:2015 -standardin mukaan valmistajan testilaitteiston mittausepävarmuus on:

Virtauksen mittaukset	±1,5 l/min tai ±2,7 % lukemasta (kumpi tahansa on suurempi)
Tilavuuden mittaukset (< 100 ml)	±5 ml tai 6 % lukemasta (kumpi tahansa on suurempi)
Tilavuuden mittaukset (≥ 100 ml)	±20 ml tai 3 % lukemasta (kumpi tahansa on suurempi)
Staattisen paineen mittaukset	±0,15 cm H ₂ O (hPa)
Dynaamisen paineen mittaukset	±0,27 cm H ₂ O (hPa)
Ajan mittaukset	±10 ms

Huomautus: Kaikki tässä oppaassa näille kohteille ilmoitetut ISO 80601-2-70:2015 -tarkkuudet ja testitulokset sisältävät jo edellä olevassa taulukossa olevan asianmukaisen mittausepävarmuuden.

Paineen tarkkuus

Staattisen paineen enimmäisvaihtelu paineessa 10 cm H₂O (10 hPa)

ISO 80601-2-70:2015 -standardin mukaisesti

	Standard-ilmaletku	SlimLine-ilmaletku
Ilman kostutusta	± 0,5 cm H ₂ O (± 0,5 hPa)	± 0,5 cm H ₂ O (± 0,5 hPa)
Kostutuksen kanssa	± 0,5 cm H ₂ O (± 0,5 hPa)	± 0,5 cm H ₂ O (± 0,5 hPa)

Dynaamisen paineen enimmäisvaihtelu ISO 80601-2-70:2015 -standardin mukaisesti

Laite ilman kostutusta ja Standard-ilmaletkun kanssa / Laite kostutuksen ja Standard-ilmaletkun kanssa

Paine [cm H ₂ O (hPa)]	10 BPM	15 BPM	20 BPM
4	0,5 / 0,5	0,5 / 0,5	0,8 / 0,8
8	0,5 / 0,5	0,5 / 0,5	0,8 / 0,8
12	0,5 / 0,5	0,5 / 0,5	0,8 / 0,8
16	0,5 / 0,5	0,5 / 0,5	0,8 / 0,8
20	0,5 / 0,5	0,5 / 0,5	0,8 / 0,8
25	0,3 / 0,3	0,5 / 0,4	0,7 / 0,7

Laite ilman kostutusta ja SlimLine-ilmaletkun kanssa / Laite kostutuksen ja SlimLine-ilmaletkun kanssa

Paine [cm H ₂ O (hPa)]	10 BPM	15 BPM	20 BPM
4	0,5 / 0,5	0,5 / 0,5	0,8 / 0,8
8	0,5 / 0,5	0,5 / 0,5	0,8 / 0,8
12	0,5 / 0,5	0,5 / 0,5	0,8 / 0,8
16	0,5 / 0,5	0,5 / 0,5	0,8 / 0,8
20	0,5 / 0,5	0,5 / 0,5	0,8 / 0,8
25	0,4 / 0,3	0,6 / 0,5	0,8 / 0,8

Paineen tarkkuus – kaksitasoinen

Dynaamisen paineen enimmäisvaihtelu ISO 80601-2-70:2015 -standardin mukaisesti.

Laite ilman kostutusta ja Standard-ilmaletkun kanssa / Laite kostutuksen ja Standard-ilmaletkun kanssa

Hengitys- taajuus	Sisäänhengityspaine (cm H ₂ O [hPa]) (keskiarvot, keskihajonnat)				
	6	10	16	21	25
10 BPM	-0,09, 0,01 / -0,22, 0,01	-0,01, 0,07 / -0,22, 0,01	0,07, 0,05 / -0,24, 0,01	-0,03, 0,09 / -0,29, 0,03	0,12, 0,01 / -0,26, 0,02
15 BPM	0,02, 0,08 / -0,22, 0,01	0,12, 0,01 / -0,22, 0,01	0,15, 0,01 / -0,26, 0,01	0,15, 0,01 / -0,31, 0,02	0,16, 0,12 / -0,30, 0,02
20 BPM	0,17, 0,01 / -0,23, 0,01	0,21, 0,01 / -0,28, 0,01	0,25, 0,01 / -0,34, 0,01	0,21, 0,17 / -0,38, 0,02	0,32, 0,02 / -0,40, 0,03

Hengitys- taajuus	Uloshengityspaine (cm H ₂ O [hPa]) (keskiarvot, keskihajonnat)				
	2	6	12	17	21
10 BPM	-0,14, 0,01 / -0,27, 0,01	-0,16, 0,01 / -0,29, 0,02	-0,11, 0,10 / -0,34, 0,02	-0,16, 0,05 / -0,33, 0,01	-0,17, 0,05 / -0,33, 0,02
15 BPM	-0,16, 0,01 / -0,25, 0,01	-0,20, 0,01 / -0,33, 0,02	-0,20, 0,05 / -0,35, 0,01	-0,21, 0,05 / -0,38, 0,02	-0,23, 0,08 / -0,38, 0,02
20 BPM	-0,27, 0,01 / -0,37, 0,01	-0,26, 0,02 / -0,34, 0,01	-0,25, 0,01 / -0,38, 0,01	-0,29, 0,01 / -0,43, 0,02	-0,31, 0,01 / -0,45, 0,03

Laite ilman kostutusta ja SlimLine-ilmaletkun kanssa / Laite kostutuksen ja SlimLine-ilmaletkun kanssa

Hengitys- taajuus	Sisäänhengityspaine (cm H ₂ O [hPa]) (keskiarvot, keskihajonnat)				
	6	10	16	21	25
10 BPM	-0,26, 0,01 / -0,52, 0,01	-0,25, 0,02 / -0,53, 0,02	-0,24, 0,02 / -0,53, 0,01	-0,25, 0,02 / -0,54, 0,02	-0,20, 0,02 / -0,51, 0,02
15 BPM	-0,26, 0,01 / -0,51, 0,01	-0,25, 0,01 / -0,54, 0,01	-0,26, 0,01 / -0,56, 0,01	-0,31, 0,03 / -0,58, 0,02	-0,30, 0,05 / -0,60, 0,03
20 BPM	-0,25, 0,02 / -0,52, 0,01	-0,29, 0,02 / -0,58, 0,01	-0,34, 0,02 / -0,62, 0,01	-0,36, 0,02 / -0,67, 0,02	-0,36, 0,03 / -0,69, 0,02

Hengitys- taajuus	Uloshengityspaine (cm H ₂ O [hPa]) (keskiarvot, keskihajonnat)				
	2	6	12	17	21
10 BPM	-0,28, 0,01 / -0,43, 0,01	-0,30, 0,03 / -0,50, 0,01	-0,30, 0,01 / -0,54, 0,01	-0,33, 0,01 / -0,58, 0,01	-0,34, 0,01 / -0,60, 0,02
15 BPM	-0,24, 0,02 / -0,37, 0,01	-0,29, 0,02 / -0,47, 0,01	-0,35, 0,01 / -0,55, 0,01	-0,38, 0,01 / -0,62, 0,02	-0,42, 0,02 / -0,66, 0,01
20 BPM	0,05, 0,21 / -0,38, 0,01	-0,31, 0,02 / -0,50, 0,02	-0,37, 0,02 / -0,57, 0,02	-0,43, 0,02 / -0,65, 0,02	-0,48, 0,02 / -0,68, 0,02

Huomaus: Edellä oleva taulukko perustuu tietoihin, jotka kattavat 60,1–88,8 % sisäänhengitysvaiheen kestosta ja 66,1–93,4 % uloshengitysvaiheen kestosta. Näiden tietojen aikavälit alkavat heti ensimmäisten ohimenevien ylitys-/alitusjaksojen jälkeen, ja ne päättyvät siinä pisteessä, jossa virtaus pienenee hengityksen loppuvaiheita kohden samaan absoluuttiseen arvoon kuin aloituspisteessä (tämä vastaa juuri edellä annettujen arvojen %-alueita).

Virtaus asetetuissa paineissa (enintään)

Seuraavat arvot on mitattu ISO 80601-2-70:2015 -standardin mukaisesti mainitun ilmaletkun päästä:

Paine cm H ₂ O (hPa)	AirCurve 10 ja Standard l/min	AirCurve 10, kostutus ja Standard l/min	AirCurve 10 ja SlimLine l/min	AirCurve 10, kostutus ja ClimateLineAir l/min
4	180	143	162	151
8	168	135	151	142
12	157	136	140	135
16	144	134	128	121
20	131	123	117	109
25	120	115	96	84

Virtausvastus

Taulukosta käy ilmi hengitysletkun virtausvastus:

Hengitysletku	Virtauksella (l/min), paineella 20 cm H ₂ O	Virtausvastus (cm H ₂ O/l/min)	
		Hengitysletku kulmakappaleen kanssa	Pelkkä hengitysletku
Standard	30	0,006	0,005
	15	0,005	0,004
SlimLine	30	0,008	0,007
	15	0,006	0,006
ClimateLineAir	30	-	0,011
	15	-	0,008
ClimateLineMax Oxy	30	-	0,004
	15	-	0,002

Hengitysletkun myötävyys

Taulukosta käy ilmi hengitysletkun myötävyys:

Hengitysletku	Myötävyys (cm H ₂ O/l/min) paineella 60 cm H ₂ O	
	Hengitysletku kulmakappaleen kanssa	Pelkkä hengitysletku
Standard	1,074	1,056
SlimLine	0,467	0,454
ClimateLineAir	-	0,482
ClimateLineMax Oxy	-	0,729

Symbolit

Tuotteessa tai sen pakkauksessa voi olla seuraavia symboleja.

Lue ohjeet ennen käyttöä. Osoittaa varoitusta tai huomioitavaa seikkaa. Noudata ohjeita ennen käyttöä. Valmistaja. **EC REP** Valtuutettu edustaja Euroopassa. **LOT** Eränumero. **REF** Tuotenumero. **SN** Sarjanumero. **DN** Laitteen numero. Päällä / Pois. Laitteen paino.

IP22 Suojattu sormenkokoisia esineitä ja tippuvaa vettä vastaan, kun sen kaltevuuskulma on enintään 15 astetta tietystä suunnasta. Tasavirta. Tyypin BF liitäntäosa. Luokan II laite.

Kosteusrajoitus. Lämpötilarajoitus. Ionisoimatonta säteilyä. Kiina, ympäristöpäästöjen valvonnan logo 1. Kiina, ympäristöpäästöjen valvonnan logo 2.

Rx Only Vain lääkärin määräyksestä (Yhdysvaltain liittovaltion lain mukaan näitä laitteita saa myydä vain lääkäri tai lääkärin määräyksestä). **MAX** Veden enimmäistaso. Käytä vain tislattua vettä. Käyttöalue (korkeus merenpinnasta). Ilmanpainerajoitus. Noudattaa RTCA DO-160 -standardin osan 21, luokan M vaatimuksia. Valmistusajankohta. Häilytyksen esto.

Maahantuojat. **MD** Terveydenhoitolaite.

Katso symbolien selitykset osoitteesta [ResMed.com/symbols](https://www.resmed.com/symbols).



Ympäristötiedot

Tämä laite tulee hävittää erikseen, ei lajittelemattomana yhdyskuntajätteenä. Hävitä laite käyttämällä alueellasi käytössä olevia asianmukaisia keräys-, uudelleenkäyttö- ja kierrätysjärjestelmiä. Näiden jätteille tarkoitettujen keräys-, uusiokäyttö- ja kierrätysjärjestelmien tarkoituksena on vähentää luonnonvaroihin kohdistuvaa rasitusta ja estää vaarallisten aineiden joutuminen luontoon.

Tarkempia tietoja näistä jätteenhävittämisjärjestelmistä saat paikallisilta jätteenkäsittelystä vastaavilta viranomaisilta. Rastilla varustetun jäteastian kuva tarkoittaa, että on käytettävä erityisiä jätteenkäsittelyjärjestelmiä. Tarkempia tietoja ResMed-laitteiden keräyksestä ja hävittämisestä saat lähimmästä ResMed-toimipaikasta, paikalliselta jakelijalta tai osoitteesta www.resmed.com/environment.

Huolto

AirCurve 10 -laite on turvallinen ja luotettava käytössä, jos sitä käytetään ResMedin antamien ohjeiden mukaisesti. ResMed suosittelee, että valtuutettu ResMedin huoltokeskus tutkii ja huoltaa AirCurve 10 -laitteen, jos siinä on mitään merkkejä kulumisesta tai jos laitteen toimintaa epäillään. Muuten nämä tuotteet eivät yleensä edellytä huoltoa tai tarkastamista niiden suunnitellun käyttöiän aikana.

Rajoitettu takuu

ResMed Pty Ltd (jäljempänä 'ResMed') takaa, ettei hankitussa ResMed-tuotteessa ole materiaali- tai valmistusvirheitä seuraavassa esitettyjen määräaikaisten sisällä ostopäivästä lukien.

Tuote	Takuuaika
<ul style="list-style-type: none">Maskit (mukaan luettuina maskin runko, pehmike, pääremmit ja hengitysltku) — ei koske kertakäyttöisiä tuotteitaLisävarusteet — ei koske kertakäyttöisiä tuotteitaSormen ympäri kiedottavat pulssianturitKostuttimien vesisäiliöt	90 päivää
<ul style="list-style-type: none">Akut, joita käytetään ResMedin sisäisissä ja ulkoisissa akkulaitteissa	6 kuukautta

Tuote	Takuuaika
<ul style="list-style-type: none"> Nipistintyyppiset sormipulssianturit CPAP- ja kaksoispainelaitteiden datamoduulit Oksimetrit ja CPAP- ja kaksoispainelaitteiden oksimetrisovittimet Kostuttimet ja kostuttimien puhdistettavat vesisäiliöt Titrauksen kontrollilaitteet 	1 vuosi
<ul style="list-style-type: none"> CPAP-, kaksoispaine- ja ventilaatiolaitteet (mukaan luettuina ulkoiset virtalähteet) Akkulisävarusteet Kannettavat diagnostiikka-/seulontalaitteet 	2 vuotta

Tämä takuu koskee vain tuotteen alun perin hankkinutta kuluttajaa. Takuuta ei voi siirtää.

Jos tuotteessa ilmenee takuuajana vikaa normaalissa käytössä, ResMed korjaa tai vaihtaa oman valintansa mukaan viallisen tuotteen tai sen osan.

Tämä rajoitettu takuu ei päde seuraavissa tapauksissa: a) tuote on vaurioitunut virheellisen tai epäasiallisen käytön tai tuotteen muokkaamisen tai muuntamisen vuoksi, b) tuotetta on korjannut jokin huoltoliike, jota ResMed ei ole nimenomaan valtuuttanut tekemään kyseisenlaisia korjauksia, c) tuote on vaurioitunut tai kontaminoitunut tupakan, piipun, sikarin tai muun savun vuoksi, d) vaurio johtuu altistumisesta otsonille, aktivoitulle hapelle tai muille kaasuille ja e) vaurio johtuu veden läikkyemisestä elektronisen laitteen päälle tai sisään.

Takuu lakkaa olemasta voimassa, jos tuote myydään eteenpäin sen alueen ulkopuolelle, josta se on alun perin ostettu. Tuotteen kohdalla, joka on ostettu jossain Euroopan unioniin ("EU") tai Euroopan vapaakauppajärjestöön ("EFTA") kuuluvassa maassa, "alue" tarkoittaa EU:ta ja EFTA:a.

Tuotteen alun perin hankkineen kuluttajan on tehtävä tuotevirhettä koskevat reklamaatiot tuotteen ostopaikkaan.

Tämä takuu korvaa kaikki muut erityiset tai hiljaiset takuut ja niihin kuuluu myytävyyttä ja tiettyyn tarkoitukseen sopivuutta koskeva hiljainen takuu. Joissain maissa tai osavaltioissa ei hyväksytä hiljaisen takuun pituuden rajoittamista, joten edellä mainittu rajoitus ei ehkä koske kaikkia kuluttajia.

ResMed ei vastaa mistään satunnaisista tai välillisistä vahingoista, joiden väitetään aiheutuneen jonkin ResMedin tuotteen myynnistä, asennuksesta tai käytöstä. Joissain maissa tai osavaltioissa ei hyväksytä satunnaisten tai välillisten vahinkojen poissulkemista tai rajoittamista, joten edellä mainittu rajoitus ei ehkä koske kaikkia kuluttajia.

Tämä takuu antaa tietyt juridiset oikeudet, ja kuluttajalla voi olla muitakin oikeuksia, jotka vaihtelevat maasta riippuen. Tarkempia tietoja takuuoikeuksista saat paikalliselta ResMed-myyjältä tai ResMed-toimipaikasta.

Katso tuoreimmat ResMedin rajoitettua takuuta koskevat tiedot osoitteesta ResMed.com.

Lisätietoja

Jos sinulla on kysyttävää tai tarvitset lisätietoja laitteen käyttämisestä, ota yhteys hoitopalvelun tuottajaan.

Velkommen

AirCurve™ 10 CS PaceWave er et apparat til positivt luftvejstryk, der hører til gruppen af servo-respiratorer.

ADVARSEL

- Hele vejledningen skal læses, inden apparatet tages i brug.
- Apparatet skal anvendes i henhold til den tilsigtede anvendelse, der er anført i denne vejledning.
- Den rådgivning, den ordinerende læge giver, skal følges før de oplysninger, der gives i denne vejledning.
- Dette apparat er ikke egnet til respiratorafhængige patienter.

AirCurve 10 CS PaceWave - indikationer

AirCurve 10 CS PaceWave er indiceret til at stabilisere ventilationen hos voksne patienter med central søvnapnø (CSA), blandet søvnapnø og periodisk vejrtrækning, med eller uden obstruktiv søvnapnø. Apparatet er beregnet både til brug i hjemmet og på hospitalet.

Fugteren er beregnet til brug for en enkelt patient i hjemmet og til genbrug ved anvendelse på sygehuse/institutioner.

Kliniske fordele

De kliniske fordele ved CPAP-behandling er en reduktion i åpnøer, hypopnøer og træthed samt forbedret livskvalitet. De kliniske fordele ved ASV til behandling af CSA er en reduktion af åpnøer og hypopnøer.

Den kliniske fordel ved befugtning er en reduktion i bivirkninger i forbindelse med positivt luftvejstryk.

Kontraindikationer

ASV-behandling er kontraindiceret hos patienter med kronisk, symptomatisk hjertesvigt (NYHA 2-4) med reduceret udrykningsfraktion af venstre ventrikel (LVEF \leq 45 %) og moderat til svær dominerende central søvnapnø.

Behandling med positivt luftvejstryk kan være kontraindiceret hos patienter, som lider af følgende forud eksisterende sygdomme:

- svær bulløs lungesygdom
- pneumothorax eller pneumomediastinum
- patologisk lavt blodtryk, især hvis dette er forbundet med formindsket intravaskulært volumen
- dehydrering
- cerebrospinal væskelækage, nylig kranieoperation eller traume.

Bivirkninger

Hvis du får usædvanlige smerter i brystet, alvorlig hovedpine eller øget åndenød, bør du sige det til din ordinerende læge. Akut infektion i de øvre luftveje kan nødvendiggøre midlertidig indstilling af behandlingen.

Følgende bivirkninger kan opstå i forbindelse med behandlingen med apparatet:

- tørhed i næse, mund eller svælg
- næseblod
- oppustethed
- ubehag i mellemøre eller bihuler
- øjenirritation
- hududslæt.

Oversigt

AirCurve 10 inkluderer følgende:

- Apparat
- HumidAir™ fugter (hvis en sådan medfølger)
- Luftslange
- Strømforsyning
- Rejsetaske
- SD-kort (ikke tilgængeligt med alle enheder).

Kontakt din behandler for at få oplysninger om et udvalg af tilbehør, der er tilgængelige til brug med enheden:

- Luftslange (opvarmet og ikke-opvarmet): ClimateLineAir™, SlimLine™, ClimateLineAir Oxy, standard
- Dæksel til brug, når fugter ikke er påsat
- Filter Hypoallergent filter, standardfilter
- Air10™ DC/DC-omformer (12V/24V)
- SD-kortlæser
- Air10 oximeterstik
- Air10 USB-stik
- Power Station II
- Air10 slangealbue.

Om apparatet

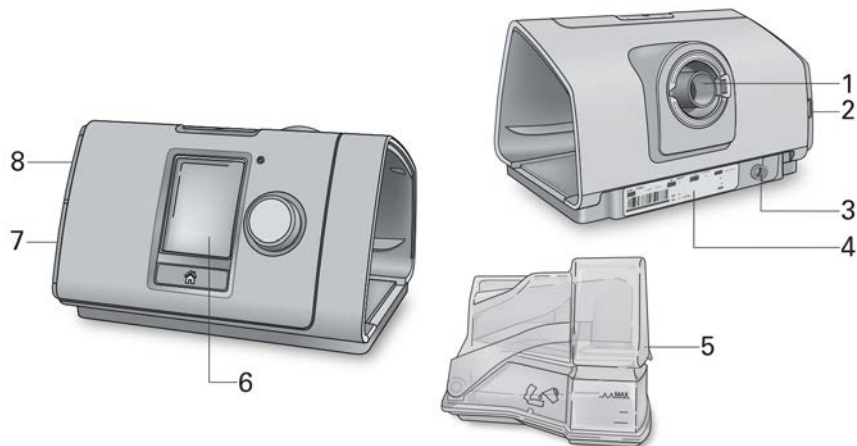

- 1 Luftudtag
- 2 Luftfilterdæksel
- 3 Indgangsstik
- 4 Serienummer og apparatnummer

- 5 HumidAir fugter
- 6 Skærm
- 7 Adapterdæksel
- 8 SD-kortdæksel

Om kontrolpanelet



Knappen Start/Stop



Reguleringsknap



Knappen Hjem

Tryk for at starte/stoppe behandling.

Tryk og hold knappen nede i tre sekunder for at skifte til strømbesparende funktion.

Drej knappen for at navigere i menuen, og tryk for at vælge en valgmulighed.

Drej knappen for at justere en valgt valgmulighed, og tryk på den for at gemme ændringen.

Tryk for at vende tilbage til skærbilledet Hjem.

Der kan blive vist forskellige ikoner på skærbilledet på forskellige tidspunkter, herunder:



Rampetid



Fugtighed



Fugter opvarmer



Fugter køler



Trådløs signalstyrke (grøn)



Trådløs overførsel ikke aktiveret (grå)



Ingen trådløs forbindelse



Flyfunktion

Klargøring

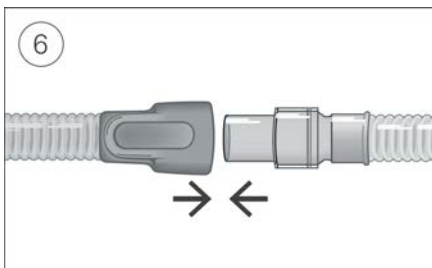
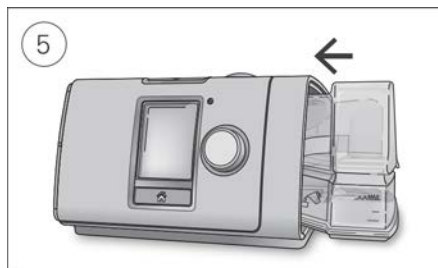
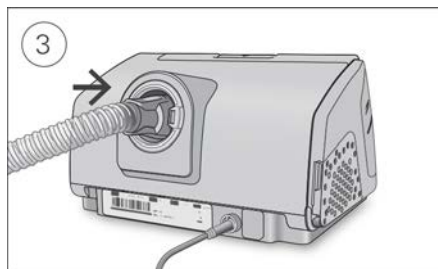
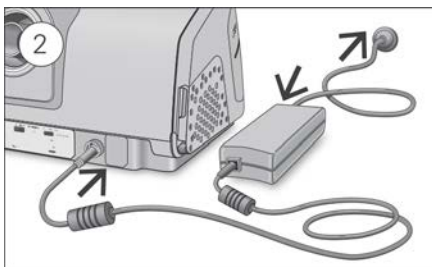
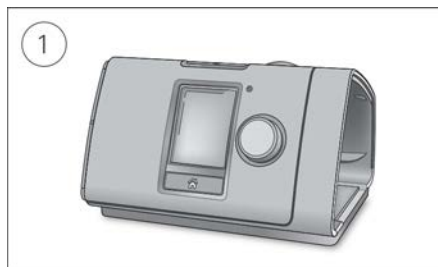

FORSIGTIG

Fugteren må ikke overfyldes, da der kan trænge vand ind i apparatet og luftslangen.

1. Sæt apparatet på en stabil jævn overflade.
2. Sæt stikket i bag på apparatet. Sæt den ene ende af el-ledningen i strømforsyningsenheden og den anden ende i stikkontakten.
3. Sæt luftslangen godt fast i luftudtaget på bagsiden af apparatet.
4. Åbn fugteren, og fyld den med vand op til mærket for maksimalt vandniveau. Fyld ikke fugteren med skoldvarmt vand.
5. Luk fugteren, og sæt den ind i siden af apparatet.
6. Sæt luftslangens frie ende godt fast på den samlede maske.
Nærmere oplysninger kan findes i brugervejledningen til masken.

Anbefalede masker findes på www.resmed.com.

Udførelse af funktionskontrol

1. Mens apparatet er slukket:

- **Kontrollér apparatets og tilbehørets stand.**

Inspicér apparatet og alt det medfølgende tilbehør. Systemet må ikke tages i brug, hvis der er synlige defekter.

- **Kontrollér opsætningen af luftslangen.**

Kontrollér, at luftslangen er i orden. Sæt luftslangen godt fast i luftudtaget samt det øvrige tilbehør, hvis det anvendes.

2. Tænd apparatet.

3. Kontrollér HumidAir-fugteren (hvis en sådan anvendes).

Tryk på Start/Stop på apparatet. Skærbilledet **Søvnrapport** viser  nederst på skærmen, hvis fugteren er i brug.

Indledning af behandling

1. Tilpas din maske.

Se anvisninger for tilpasning i maskens vejledning, eller brug funktionen Masketilpasning til at kontrollere maskens tilpasning og tætning.

2. Tryk på Start/Stop, eller træk vejret normalt, hvis SmartStart er aktiveret.

Du vil vide, at behandlingen er slået til, når skærbilledet **Søvnrapport** vises.

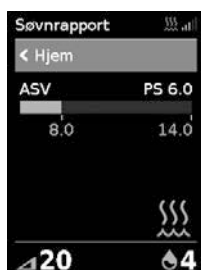

Tryklinjen viser inspirations- og eksspirationstrykket med grønt. Den grønne linje forlænges og trækker sig sammen, når trækker vejret ind og ud.

Skærmen bliver automatisk sort efter en kort tidsperiode. Du kan trykke på Hjem eller reguleringsknappen for at slå den til igen. Hvis strømmen afbrydes under behandlingen, vil apparatet automatisk genstarte, når strømmen genoprettes.

AirCurve 10 apparatet kommer med en lyssensor, der justerer skærbilledets lysstyrke på baggrund af lyset i rummet.

Afslutning af behandling

1. Tag masken af.

2. Tryk på Start/Stop, eller hvis SmartStart er aktiveret, vil behandlingen standse automatisk efter et par sekunder.

Søvnrapporten giver dig nu en oversigt over din behandlingssession.



Brugtimer–Angiver det antal behandlingstimer, du fik i sidste session.

Maskeforsegling–Angiver, hvor godt din maske blev forsejlet:

😊 God maskeforsegling.

☹ Skal justeres, se Masketilpasning.

Fugter–Angiver, om din fugter fungerer korrekt:

😊 Fugteren fungerer.

☹ Fugteren kan være defekt, kontakt din behandler.

Hvis din behandler har indstillet det, vil du også se:

Hændelser pr. time–Angiver det antal åpnøer og hypopnøer, du har haft pr. time.

Mere Info–Drej reguleringsknappen for at rulle ned og se flere detaljerede brugsdata.

Strømsparende funktion

AirCurve 10-apparatet registrerer dine behandlingsdata. For at apparatet skal kunne overføre dataene til din behandler, må du ikke frakoble apparatet. Du kan imidlertid sætte det i strømsparende funktion for at spare på elektriciteten.

Sådan skifter du til strømsparende funktion:

- Tryk og hold Start/Stop nede i tre sekunder. Skærmen bliver sort.

Sådan forlader du strømsparende funktion:

- Tryk på Start/Stop én gang. Skærbilledet **Hjem** vises.

Mine optioner

Dit AirCurve 10-apparat er blevet indstillet ud fra dine behov af din behandler, men du synes måske, du gerne vil foretage små justeringer for at gøre din behandling mere behagelig.

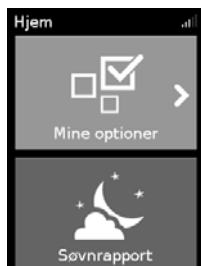

Fremhæv **Mine optioner**, og tryk derefter på reguleringsknappen for at se dine aktuelle indstillinger. Herfra kan du gøre dine valgmuligheder personlige.

Rampetid

Rampetiden, der er beregnet til at gøre begyndelsen af behandlingen mere behagelig, er den periode, hvor trykket stiger fra et lavt starttryk til det ordinerede behandlingstryk.

Du kan indstille din rampetid til Fra eller mellem 5 og 45 minutter.

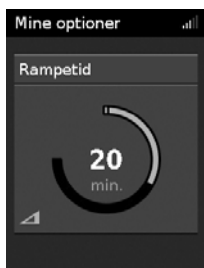

Justering af rampetiden:

1. I **Mine optioner** skal du dreje reguleringsknappen, så **Rampetid** fremhæves, og derefter trykke på reguleringsknappen.
2. Drej reguleringsknappen for at justere rampetiden til din foretrukne indstilling, og tryk på reguleringsknappen for at gemme ændringen.

Fugtighedsniveau

Fugteren gør luften fugtig og er beregnet til at gøre behandlingen mere behagelig. Hvis du får tør næse eller mund, kan du skrue op for fugtigheden. Hvis du får fugt i masken, kan du skrue ned for fugtigheden.

Du kan sætte fugtighedsniveauet på Fra eller mellem 1 og 8, hvor 1 er den laveste fugtighedsindstilling, og 8 er den højeste fugtighedsindstilling.



Justering af fugtighedsniveauet:

1. I **Mine optioner** skal du dreje reguleringsknappen, så **Fugtigh.Niv.** fremhæves, og derefter trykke på reguleringsknappen.
2. Drej reguleringsknappen for at justere fugtighedsniveauet, og tryk på reguleringsknappen for at gemme ændringen.

Hvis du stadig får tør næse eller mund, eller du får fugt i masken, kan du overveje at bruge en ClimateLineAir opvarmet luftslange. ClimateLineAir giver, sammen med Climate Control, en mere behagelig behandling.

Masketilpasning

Masketilpasning er beregnet til at hjælpe dig med at vurdere og identificere mulige luftlækager omkring din maske.



Kontrol af masketilpasning:

1. Tag masken på som anvist i brugervejledningen til masken.
2. I **Mine optioner** skal du dreje reguleringsknappen, så **Kør Masketilpas.** fremhæves, og derefter trykke på reguleringsknappen. Apparatet begynder at blæse luft.
3. Tilpas masken, maskepuden og hovedtøjet, indtil der opnås et **god** resultat.

Masketilpasning standses ved at trykke på reguleringsknappen eller Start/Stop. Hvis du ikke kan opnå en god tætning af masken, skal du vurdere, om du har den rigtige maskestørrelse og/eller -type eller tale med din behandler.

Flere valgmuligheder

Der er nogle flere valgmuligheder på dit apparat, som du kan gøre personlige.

Lækagealarm*	Når lækagealarmen er aktiveret, bipper apparatet, hvis masken lækker for meget luft, eller hvis du tager masken af under behandlingen.
SmartStart*	Når SmartStart er aktiveret, starter behandlingen automatisk, når du ånder ind i masken. Når du tager masken af, standser den automatisk efter et par sekunder.

*Når den er aktiveret af din behandler.

Pasning af apparatet

Det er vigtigt, at du rengør AirCurve 10-apparatet regelmæssigt for at sikre, at du får optimal behandling. Følgende afsnit vil hjælpe dig med at adskille, rengøre og efterse apparatet og med at samle det igen.

ADVARSEL

Rengør slangesamlingen, fugteren og masken regelmæssigt for at opnå den bedst mulige behandling og forhindre bakterievækst, som kan få en negativ indvirkning på dit helbred.

Adskillelse

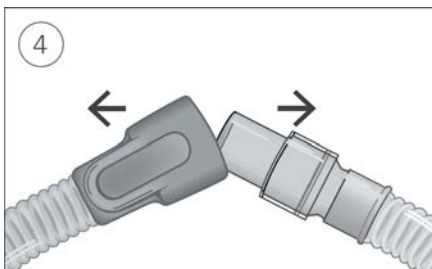
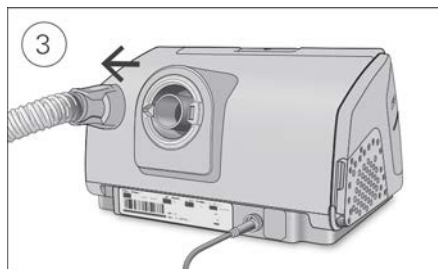
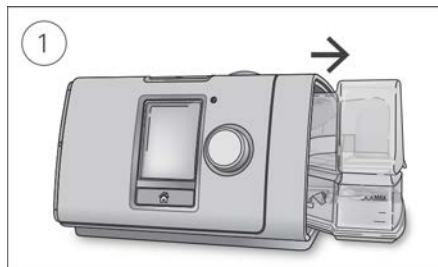

1. Hold foroven og forneden på fugteren, tryk forsigtigt på den, og træk den væk fra apparatet.
2. Åbn fugteren, og hæld evt. resterende vand ud.
3. Hold i manchetten på luftslangen, og træk den forsigtigt væk fra apparatet.
4. Tag fat i både luftslangens manchette og maskens drejeled, og træk dem derefter fra hinanden.

Rengøring

Apparatet bør rengøres som beskrevet hver uge. Nærmere anvisninger om rengøring af masken findes i brugervejledningen til masken.

1. Vask fugteren og luftslangen i varmt vand tilsat et mildt rengøringsmiddel.
2. Skyl fugteren og luftslangen grundigt, og lad dem tørre på et sted, hvor de ikke udsættes for direkte sollys og/eller varme.
3. Tør apparatet af udvendigt med en fugtig klud.

Bemærk:

- Fugteren kan vaskes i opvaskemaskine (indstilling til nænsom vask/glas) (kun øverste hylde). Fugteren må ikke vaskes ved temperaturer over 65 °C.
- Luftslangen må ikke vaskes i opvaske- eller vaskemaskine.
- Tøm fugteren dagligt, og tør den grundigt af med en ren klud til engangsbrug. Lad den tørre væk fra direkte sollys og/eller varme.

Eftersyn

Fugteren, luftslangen og luftfilteret bør efterses regelmæssigt for evt. beskadigelse.

1. Se fugteren efter:

- Udskift den, hvis nogen del af den lækker, er revnet, skjoldet eller har tæring.
 - Udskift den, hvis forseglingen til vandbeholderen er revnet eller knækket.
 - Fjern eventuelt hvide pulveransamlinger vha. en opløsning af én del husholdningseddike og 10 dele vand.
2. Eftersø luftslangen, og udskift den, hvis der er huller, flænger eller revner.
3. Eftersø luftfilteret, og udskift det mindst hver sjette måned. Udskift det oftere, hvis der er huller eller blokeringer af snavs eller støv.

Luftfilteret udskiftes som følger:

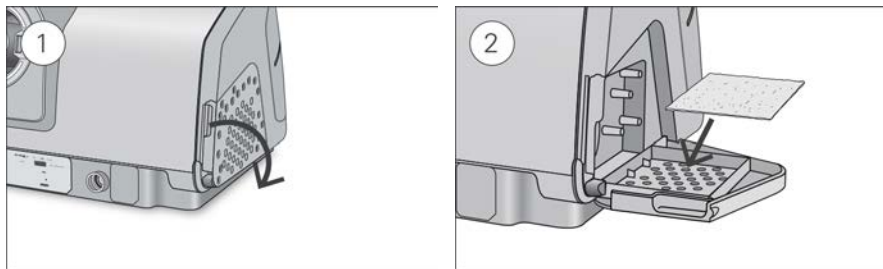

1. Åbn luftfilterdækslet, og fjern det gamle luftfilter.
Luftfilteret kan hverken vaskes eller genbruges.
2. Sæt et nyt luftfilter på luftfilterdækslet og luk det derefter.
Sørg for, at luftfilteret altid er monteret for at forhindre vand eller støv i at komme ind i apparatet.

Samling igen

Når fugteren og luftslangen er tørre, kan delene samles igen.

1. Sæt luftslangen godt fast i luftudtaget på bagsiden af apparatet.
2. Åbn fugteren, og fyld den med vand med stuetemperatur op til mærket for maksimalt vandniveau.
3. Luk fugteren, og sæt den ind i siden af apparatet.
4. Sæt luftslangens frie ende godt fast på den samlede maske.

Behand.data

AirCurve 10-apparatet registrerer dine behandlingsdata for dig og din behandler, så de kan se og evt. foretage ændringer af din behandling. Dataene registreres og overføres derefter til din behandler trådløst, hvis et trådløst netværk er tilgængeligt, eller via et SD-kort.

Dataoverførsel

AirCurve 10-apparatet har trådløs kommunikation, så dine behandlingsdata kan sendes til behandleren. Dette forbedrer kvaliteten af din behandling. Dette er en valgfri funktion, som kun fås, hvis du vælger at gøre brug af den, og hvis et trådløst netværk er tilgængeligt. Den lader også behandleren opdatere dine behandlingsindstillinger til tiden og opgradere softwaren i dit apparat for at sikre, at du får den bedst mulige behandling.

Dataene overføres normalt, efter at behandlingen er standset. For at sikre, at dine data overføres, skal du altid lade apparatet være sluttet til netstrømmen og sørge for, at det ikke er i Flyfunktion.

Bemærkninger:

- Behandlingsdata overføres muligvis ikke, hvis du bruger apparatet uden for det land eller den region, hvor det blev købt.
- Trådløs kommunikation er afhængig af tilgængeligheden af netværk.
- Enheder med trådløs kommunikation kan muligvis ikke fås i alle regioner.

SD-kort

En anden måde, hvorpå data kan overføres til din behandler, er via SD-kortet. Din behandler beder dig muligvis om at sende SD-kortet med posten eller at aflevere det. Når din behandler giver besked om det, skal du tage SD-kortet ud.

Tag ikke SD-kortet ud af enheden, mens SD-lampen blinker, da dette er tegn på, at der skrives data på kortet.

Sådan udtages SD-kortet:

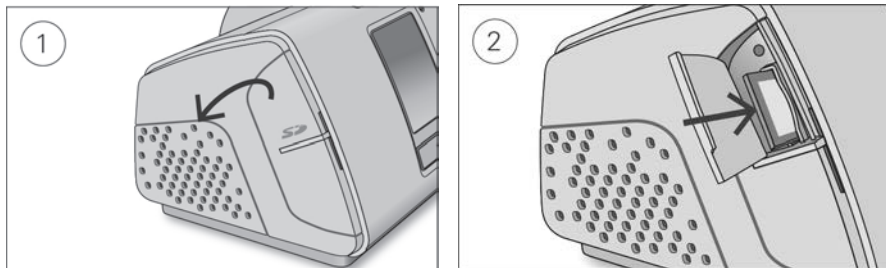

1. Åbn SD-kortdækslet.
2. Tryk SD-kortet ind, så det frigøres. Tag SD-kortet ud af apparatet.
Læg SD-kortet i beskyttelsesmappen, og send det tilbage til din behandler.

Der er flere oplysninger om SD-kortet på beskyttelsesmappen til SD-kortet, der følger med apparatet.

Bemærk: SD-kortet må ikke bruges til noget andet formål.

Under rejse

Du kan tage AirCurve 10-apparatet med dig, uanset hvor du skal hen. Du skal bare huske på følgende:

- Benyt den medfølgende transporttaske for at undgå beskadigelse af apparatet.
- Tøm fugteren, og pak den separat i transporttaske.
- Sørg for at have den korrekte el-ledning for det område, du rejser til. Kontakt din behandler for at få oplysninger om, hvordan du kan købe den.
- Hvis du anvender et eksternt batteri, skal du slå fugteren fra for at maksimere batteriets levetid. Dette gøres ved at dreje **Fugtighedsniveau** til Fra.

Under flyrejse

Du har lov til at tage dit AirCurve 10 apparat med om bord som håndbagage. Medicinsk udstyr tæller ikke med som del af din håndbagage.

AirCurve 10-apparatet opfylder kravene fra Federal Aviation Administration (FAA), så du kan bruge det på et fly. Dokumenter om opfyldelse af krav i forbindelse med flyrejse kan downloades og udskrives på www.resmed.com.

Når apparatet anvendes på et fly, skal du:

- Sørg for, at fugteren er helt tom og er sat i apparatet. Apparatet fungerer ikke, hvis fugteren ikke er isat.
- Slå **Flyfunktion** til.

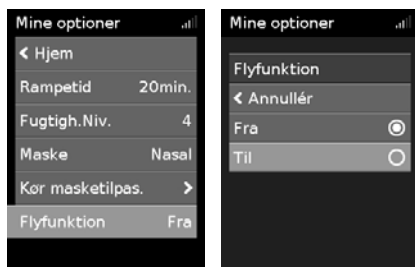

Sådan slås Flyfunktion til:

1. I **Mine optioner** skal du dreje reguleringsknappen, så **Flyfunktion** fremhæves, og derefter trykke på reguleringsknappen.
2. Drej reguleringsknappen for at vælge **Til**, og tryk derefter på reguleringsknappen for at gemme ændringen.

Ikonet for Flyfunktion  vises øverst til højre på skærmen.

FORSIGTIG

Apparatet må ikke benyttes med vand i fugteren på et fly pga. risikoen for indånding af vand under turbulens.

Fejlfinding

Hvis du har problemer, kan du kaste et blik på følgende fejlfindingsemner. Hvis du ikke kan løse problemet, skal du kontakte din behandler eller ResMed. Forsøg aldrig at åbne apparatet.



Almindelig fejlfinding

Problem/mulig årsag	Løsning
Der siver luft ud rundt om masken	
Masken er muligvis ikke tilpasset korrekt.	Sørg for, at masken er tilpasset korrekt. Se anvisningerne for tilpasning i brugervejledningen til masken, eller brug funktionen Masketilpasning til at efterse masketilpasning og forsejling.
Min næse bliver tør eller tilstoppet	
Fugtighedsniveaue er muligvis indstillet for lavt.	Juster fugtighedsniveaue. Hvis du har en ClimateLineAir opvarmet luftslange, skal du se i brugervejledningen til ClimateLineAir.

Problem/mulig årsag	Løsning
Jeg får små dråber vand på næsen, i masken og i luftslangen	
Fugtighedsniveaueet er måske indstillet for højt.	Juster fugtighedsniveaueet. Hvis du har en ClimateLineAir opvarmet luftslange, skal du se i brugervejledningen til ClimateLineAir.
Min mund er meget tør og føles ubehagelig	
Der kommer måske luft ud gennem munden.	Forøg fugtighedsniveaueet. Du bliver muligvis nødt til at bruge en hagerem til at holde munden lukket eller en Full-face maske.
Luftrykket i min maske virker for højt (det føles, som om jeg får for meget luft)	
Rampen er måske slået fra.	Brug valgmuligheden Rampetid.
Luftrykket i min maske virker for lavt (det føles, som om jeg ikke får nok luft)	
Rampe kan være i gang.	Vent til luftrykket er steget, eller slå Rampetid fra.
Min skærm er sort	
Baggrundslyset på skærmen er måske slået fra. Det slår fra automatisk efter en kort tidsperiode.	Tryk på Hjem eller reguleringsknappen for at slå det til igen.
Strømmen er måske ikke tilsluttet.	Tilslut strømforsyningen, og kontroller, at stikket er sat helt i.
Jeg har stoppet behandlingen, men apparatet blæser stadig luft	
Apparatet afkøler.	Apparatet blæser en lille mængde luft for at undgå kondens i luftslangen. Det stopper automatisk efter 30 minutter.
Fugteren er utæt	
Fugteren er muligvis ikke samlet korrekt.	Efterse fugteren for skader, og sæt den korrekt sammen igen.
Fugteren kan være beskadiget eller have revner.	Kontakt behandleren med henblik på udskiftning.
Mine behandlingsdata er ikke blevet sendt til min behandler	
Den trådløse dækning kan være dårlig.	Sørg for, at apparatet er anbragt på et sted, hvor der er dækning (dvs. på dit sengebord, og ikke i en skuffe eller på gulvet). Ikonet for trådløs signalstyrke  viser god dækning, når alle streger vises, og ringe dækning, når der ses færre streger.
Ikonet for Ingen trådløs dækning  vises øverst til højre på skærmen. Intet trådløst netværk tilgængeligt.	Sørg for, at apparatet er anbragt på et sted, hvor der er dækning (dvs. på dit sengebord, og ikke i en skuffe eller på gulvet). Hvis du bliver bedt om det, skal du sende SD-kortet til din behandler. SD-kortet indeholder også dine behandlingsoplysninger.
Apparatet kan være sat på Flyfunktion.	Sluk for Flyfunktion. Se afsnittet Flyrejser.
Dataoverførsel er ikke aktiveret for din enhed.	Tal med din behandler om dine indstillinger.

Problem/mulig årsag	Løsning
Skærm billedet og knapperne blinker	
Softwareopgradering er i gang.	Softwareopgraderingen tager cirka 10 minutter.

Meddelelser på apparatet

Meddelelse på apparatet/mulig årsag	Løsning
Stor lækage registreret, tjek din vandbeholder, beholderforsegling eller sidedæksel	
Fugteren er muligvis ikke isat korrekt.	Sørg for, at fugteren er isat korrekt.
Fugterens forsegling er muligvis ikke isat korrekt.	Åbn fugteren, og kontrollér, at forseglingen er isat korrekt.
Stor lækage registreret, tilslut slange	
Luftslangen er muligvis ikke tilsluttet korrekt.	Sørg for, at luftslangen er tilsluttet korrekt i begge ender.
Masken er muligvis ikke tilpasset korrekt.	Sørg for, at masken er tilpasset korrekt. Se anvisningerne for tilpasning i brugervejledningen til masken, eller brug funktionen Masketilpasning til at efterse masketilpasning og forsegling.
Slange blokeret, kontroller slange	
Luftslangen kan være blokeret.	Efterse luftslangen og fjern eventuel blokering. Tryk på reguleringsknappen for at slette meddelelsen, og tryk dernæst på Start/Stop for at starte apparatet igen.
SD-kort-fejl, tag kortet ud og tryk på start for at begynde behandl.	
SD-kortet er muligvis ikke indsat korrekt.	Tag SD-kortet ud, og isæt det igen.
Skrivebeskyttet kort; tag SD-kort ud, lås det op, og sæt det i igen.	
SD-kortets kontakt er muligvis i låst (read-only) positionen.	Flyt kontakten på SD-kortet fra den låste position  til den ulåste position  , og isæt det igen.
Systemfejl, se brugervejledningen, Fejl 004	
Apparatet har været opbevaret i varme omgivelser.	Lad det køle af, før det bruges igen. Afmonter strømkablet og tilslut det igen for at genstarte apparatet.
Luftfilteret er muligvis blokeret.	Efterse luftfilteret, og udskift det, hvis der er blokering. Afmonter strømkablet og tilslut det igen for at genstarte apparatet.
Luftslangen kan være blokeret.	Efterse luftslangen og fjern eventuel blokering. Tryk på reguleringsknappen for at slette meddelelsen, og tryk dernæst på Start/Stop for at starte apparatet igen.
Der kan være vand i luftslangen.	Fjern vandet fra luftslangen. Afmonter strømkablet og tilslut det igen for at genstarte apparatet.

For alle øvrige fejlmeddelelser, fx Systemfejl, se brugervejledningen, Fejl 0XX

Der er opstået en uoprettelig fejl i apparatet.

Kontakt din behandler. Apparatet må ikke åbnes.

Samling af dele igen

Nogle dele af apparatet er fremstillet, så de let kan tages af for at undgå beskadigelse af delene eller apparatet. De kan let samles igen, som beskrevet herunder.

Sådan isættes fugterens forsegling:

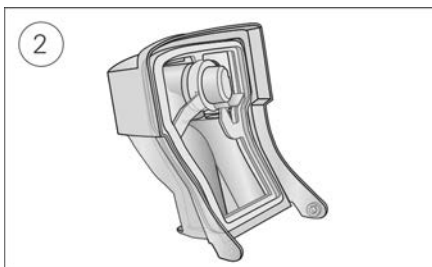
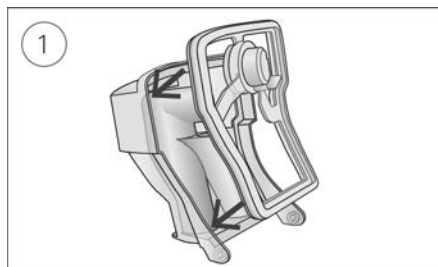

1. Sæt forseglingen fast på låget.
2. Tryk ned langs alle kanterne af forseglingen, indtil den sidder fast.

Sådan samles fugterens låg:

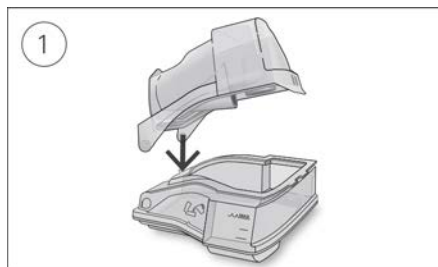

1. Sæt den ene side af låget i hængselshullet på underdelen.
2. Skub den anden side ned i rillen, indtil den går på plads med et klik.

Almindelige advarsler og forsigtighedsregler

ADVARSEL

- Sørg for at placere luftslangen, så de ikke bliver snoet rundt om hovedet eller halsen.
- Efterse regelmæssigt strømledninger, kabler og strømforsyning for skader eller tegn på slitage. Stands al brug og udskift i tilfælde af skader.
- Hold strømledningerne væk fra varme overflader.
- Hvis du bemærker eventuelle uforklarlige ændringer i apparatets ydeevne, hvis det laver usædvanlige lyde, hvis apparatet eller strømforsyningen tabes eller håndteres forkert, eller hvis huset er i stykker, skal du holde op at bruge apparatet og kontakte din behandler eller den nærmeste ResMed serviceafdeling.
- Apparatet må ikke åbnes eller ændres. Det har ingen dele, som brugeren selv kan reparere. Reparationer og servicering må kun udføres af en autoriseret ResMed-servicetekniker.
- Risiko for elektrisk stød. Neddyp ikke apparatet, strømforsyningen eller den elektriske ledning i vand. Hvis der spildes væsker ind i eller på apparatet, skal du tage stikket ud af stikkontakten og lade delene tørre. Tag altid stikket ud af stikkontakten inden apparatet rengøres, og sørg for, at alle dele er tørre, inden stikket sættes i stikkontakten igen.
- Der må ikke anvendes supplerende ilt, mens der ryges eller ved tilstedeværelse af åben ild.
- Sørg altid for, at apparatet er tændt, og at der genereres luftflow, inden der tændes for iltforsyningen. Husk altid at slukke for iltforsyningen inden apparatet slukkes, sådan at der ikke akkumuleres ubrugt ilt inde i selve apparatet, hvilket kan medføre risiko for brand.
- Udfør ikke nogen vedligeholdelsesopgaver, så længe apparatet er i drift.
- Apparatet bør ikke anvendes ved siden af eller oven på/under andet udstyr. Hvis det er nødvendigt at anvende apparatet ved siden af eller oven på/under andet udstyr, bør det kontrolleres, at apparatet fungerer normalt i den opsætning, hvor det vil blive anvendt.
- Anvendelse af andet tilbehør end det, der er specificeret for dette apparat, kan ikke anbefales. Sådant tilbehør kan øge apparatets emissioner eller mindske dets immunitet.
- Efterse jævnligt bakteriefileret for tegn på fugtighed eller anden forurening, specielt under forstøvning eller befugtning. Undladelse af dette kan medføre større modstand i vejtrækningen.
- Brug ikke apparatet uden for dets godkendte driftsbetingelser. Brug af apparatet over en højde på 2.591 m og/eller uden for temperaturområdet 5 °C til 35 °C kan reducere behandlingens effektivitet og/eller beskadige apparatet.

FORSIGTIG

- Anvend kun dele og tilbehør fra ResMed sammen med apparatet. Dele, som ikke er fra ResMed kan reducere behandlingens effektivitet og/eller beskadige apparatet.
- Anvend kun ventede masker, der er anbefalet af ResMed eller af den ordinerende læge, med dette apparat. Hvis masken tilpasses, uden at apparatet blæser luft, kan det resultere i, at udåndet luft genåndes. Sørg for, at maskens ventilationshuller holdes åbne og utilstoppede, så flowet af frisk luft ind i masken opretholdes.
- Pas på ikke at anbringe apparatet, hvor det kan blive væltet, eller hvor man kan komme til at snuble over ledningen.
- Blokering af luftslangen og/eller luftindsugningen på apparatet, mens det er i drift, kan medføre overophedning af apparatet.
- Sørg for, at området omkring apparatet er tørt og rent og ryddeligt for alt (f.eks. beklædningsgenstande eller sengetøj), som evt. kunne blokere luftindsugningen eller dække strømforsyningen.
- Apparatet må ikke lægges på siden, da der kan komme vand ind i apparatet.

- Forkert indstilling af apparatet kan resultere i forkerte masketrykflæsninger. Sørg for, at systemet er rigtigt indstillet.
- Der må ikke anvendes blegemiddel, klorin, alkohol eller aromabaserede opløsninger, fugtgivende eller antibakterielle sæber, eller duftende olier til rengøring af apparatet, fugteren eller luftslangen. Sådanne opløsninger kan forårsage skade eller påvirke fugterens ydeevne og reducere produkternes holdbarhed. Udsættelse for røg, herunder cigaret-, cigar- eller piberøg samt ozon eller andre gasser, kan beskadige apparatet. Skade forårsaget af ovenstående vil ikke være omfattet af ResMeds begrænsede garanti.
- Hvis du bruger fugteren, skal apparatet altid placeres på en jævn overflade, der er lavere end dit hoved, for at forhindre, at masken og luftslangerne fyldes med vand.
- Lad fugteren afkøle i ti minutter før håndtering, for at vandet kan blive afkølet og for at sikre, at fugteren ikke er for varm til, at man kan røre ved den.
- Sørg for, at fugteren er tom, før apparatet transporteres.

Bemærk: Alle eventuelle alvorlige hændelser, der opstår i forbindelse med denne enhed, skal indberettes til ResMed og de kompetente myndigheder i dit land.

Tekniske specifikationer

Enheder er angivet i cm H₂O og hPa. 1 cm H₂O svarer til 0,98 hPa.

90 W strømforsyning

AC indgangsspænding:	100–240V, 50–60Hz 1,0–1,5A, Klasse II 115 V, 400 Hz 1,5 A, Klasse II (nominelt ved brug i flyvemaskiner)
DC udgangsspænding:	24 V --- 3,75 A
Typisk strømforbrug:	53 W (57 VA)
Strømforbrug ved spidsbelastning:	104 W (108 VA)

Miljøforhold

Driftstemperatur:	+5 °C til +35 °C Bemærk: Indåndingsluften, som behandlingsapparatet tilfører, kan være varmere end stuetemperaturen. Apparatet forbliver sikkert under ekstreme omgivende temperaturforhold (40 °C).
Driftsfugtighed:	10 % til 95 % relativ fugtighed, ikke-kondenserende
Driftshøjde:	Fra havoverfladen til 2,591 m over havet; lufttryksområde 1013 hPa til 738 hPa
Temperatur under opbevaring og transport:	-20 °C til +60 °C
Luftfugtighed under opbevaring og transport:	5 % til 95 % relativ fugtighed, ikke-kondenserende

Elektromagnetisk kompatibilitet

AirCurve 10 overholder alle gældende krav til elektromagnetisk kompatibilitet (EMC) i henhold til IEC 60601-1-2:2014 for bopæls-, kommercielt og let industrimiljø. Det anbefales, at mobile kommunikationsapparater holdes på mindst 1 meters afstand af apparatet.

Oplysninger vedr. elektromagnetiske emissioner og immunitet for denne ResMed-enhed kan findes på www.resmed.com/downloads/devices

Klassifikation: EN 60601-1:2006/A1:2013

Klasse II (dobbeltisolering), Type BF, indtrængningsbeskyttelse IP22.

Sensorer

Tryksensor:	Befinder sig internt ved apparatets udtag, af typen analog trykmåler, 0 til 40 cm H ₂ O (0 til 40 hPa)
Flow sensor:	Befinder sig internt ved apparatets indgang, af typen digital masseflow, -70 til +180 l/min.

Maksimalt konstant tryk ved en enkelt funktionsfejl

Apparatet vil lukke ned ved tilstedeværelse af en enkelt funktionsfejl, hvis steady-state trykket overstiger: 30 cm H₂O (30 hPa) i mere end 6 sek. eller 40 cm H₂O (40 hPa) i mere end 1 sek.

Lyd	
Trykniveau målt i henhold til ISO 80601-2-70:2015 (CPAP-modus):	
SlimLine:	25 dBA med en usikkerhed på 2 dBA
Standard:	25 dBA med en usikkerhed på 2 dBA
SlimLine eller Standard og fugtning:	27 dBA med en usikkerhed på 2 dBA
Trykniveau målt i henhold til ISO 80601-2-70:2015 (CPAP-modus):	
SlimLine:	33 dBA med en usikkerhed på 2 dBA
Standard:	33 dBA med en usikkerhed på 2 dBA
SlimLine eller Standard og fugtning:	35 dBA med en usikkerhed på 2 dBA
Deklarerede støjmissionsværdier udtrykt ved total i overensstemmelse med ISO 4871:1996.	

Fysisk – apparat og fugter

Dimensioner (H x B x D):	116 mm x 255 mm x 150 mm
Luftudtag (opfylder kravene i ISO 5356-1:2015):	22 mm
Vægt (apparat og vaskbar fugter):	1248 g
Kabinetkonstruktion:	Brandhæmmende teknisk termoplast
Vandkapacitet:	Til linjen for maksimal opfyldning 380 ml
Vaskbar fugter – materiale:	Pakning af injektionsstøbt plastik, rustfrit stål og silikoneforsegling

Luftfilter

Standard:	Materiale: Uvævet polyesterfiber Gennemsnitlig filtreringsevne: >75 % til ~7 mikron støv
Hypoallergent:	Materiale: Akryl- og polypropylenfibre i en polypropylenholder Effektivitet: >98 % til ~7-8 mikron støv; >80 % til ~0,5 mikron støv

Anvendelse om bord på fly

ResMed bekræfter, at apparatet opfylder kravene fra Federal Aviation Administration (FAA, den amerikanske flyadministration) (RTCA/DO-160, afsnit 21, kategori M) for alle faser af flyrejser.

Trådløst modul

Anvendt teknologi:	4G, 3G, 2G
Det anbefales, at apparatet holdes i en afstand af mindst 2 cm fra kroppen under driften. Dette gælder ikke masker, slanger eller tilbehør. Denne teknologi er muligvis ikke tilgængelig i alle regioner.	

Overensstemmelseserklæring (for Radioudstyrsdirektivet)

ResMed erklærer, at AirCurve 10-apparatet (370xx- eller 371xx-modellerne) overholder de væsentlige krav og andre relevante bestemmelser i direktivet 2014/53/EU (RED). En kopi af overensstemmelseserklæringen kan ses på

Resmed.com/productsupport

2G-radioudstyret arbejder på de følgende frekvensbånd og ved den følgende maksimale RF-effekt:

GSM 850/900: 35dBm

GSM 1800/1900: 32dBm

4G-apparatet kan bruges i alle europæiske lande uden restriktioner.

Alle ResMed-apparater er klassificeret som medicinsk udstyr i henhold til direktivet om medicinsk udstyr. Enhver mærkning

af produktet og trykt materiale, der viser  0123, vedrører Rådets direktiv 93/42/EØF om medicinsk udstyr, herunder tilføjelsen 2007/47/EF til direktivet om medicinsk udstyr.

Driftstrykomsråde

ASV, ASVAuto:	4 til 25 cm H ₂ O (4 til 25 hPa)
CPAP	4 til 20 cm H ₂ O (4 til 20 hPa)

Supplerende ilt

Maksimum flow:	15 l/min. (CPAP, ASV); 4 l/min. (ASVAuto)
----------------	---

Pneumatisk flowsti

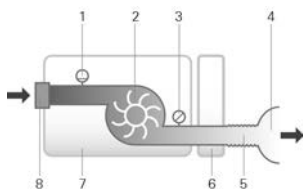

1. Flowsensor
2. Blæser
3. Tryksensor
4. Maske
5. Luftslange
6. Fugter
7. Apparat
8. Luftindtagsfilter

Konstruktionens levetid

Apparat, strømforsyning:	5 år
Vaskbar fugter	2,5 år
Luftslange:	6 måneder

Generelt

Patienten er den tiltænkte operatør.

Fugterens ydelse

Masketryk cm H ₂ O (hPa)	RH-output % ved 17 °C omgivende temperatur		RH-output % ved 22 °C omgivende temperatur	
	Indstilling 4	Indstilling 8	Indstilling 4	Indstilling 8
3	85	100	6	>10
4	85	100	6	>10
10	85	100	6	>10
20	85	90	6	>10
25	85	90	6	>10

¹ AH – Absolute Humidity (absolut luftfugtighed) i mg/l.

² BTPS – Body Temperature Pressure Saturated (mættet tryk ved kropstemperatur).

Luftslange

Luftslange	Materiale	Længde	Indvendig diameter
ClimateLineAir	Fleksibel plastik og elektriske komponenter	2 m	15 mm
ClimateLineAir Oxy	Fleksibel plastik og elektriske komponenter	1,9 m	19 mm
SlimLine	Fleksibel plastik	1,8 m	15 mm
Standard	Fleksibel plastik	2 m	19 mm

Temperaturluftbryder til opvarmet slange: ≤ 41 °C

Bemærk:

- Producenten forbeholder sig ret til at ændre disse specifikationer uden varsel.
- Det elektriske stik i enden af den opvarmede luftslange er kun kompatibelt med luftudtaget for enden af apparatet og må ikke sluttes til masken.
- Der må ikke bruges elektrisk ledende eller antistatiske luftslinger.
- De viste indstillinger for temperatur og relativ fugtighed er ikke målte værdier.

Viste værdier

Værdi	Interval	Displayopløsning
Trykføler ved luftudtag:		
Masketryk	4–25 cm H ₂ O (4–25 hPa)	0,1 cm H ₂ O (0,1 hPa)
Værdier afledt af flow:		
Lækage	0–120 l/min	1 l/min
Tidalvolumen	0–4000 ml	1 ml
Respirationsfrekvens	0-50 BPM	1 BPM
Minutventilation	0–30 l/min	0,1 l/min

Værdi	Nøjagtighed ¹
Trykmåling:	
Masketryk ²	±[0,5 cm H ₂ O (0,5 hPa) + 4 % af den målte værdi]
Flow og værdier afledt af flow ¹ :	
Flow	±6 l/min eller 10 % af målingen (største værdi) ved 0-150 l/min positivt flow
Lækage ²	±12 l/min eller 20 % af målingen (største værdi) ved 0-60 l/min
Tidalvolumen ^{2,3}	±20 %
Respirationsfrekvens ^{2,3}	± 1,0 BPM
Minutventilation ^{2,3}	±20 %

¹ Resultater angives i STPD (standard temperatur og tryk, tør) (101,3 kPa ved en driftstemperatur på 20 °C, tør). Når flowparametre omregnes til BTPS (Body Temperature and Pressure, Saturated, mættet tryk ved kropstemperatur), kan vanddamp bidrage til op til 13 % yderligere volumen.

² Nøjagtighed bliver evt. reduceret ved tilstedeværelse af lækager, supplerende ilt, tidalvolumener <100 ml eller minutventilation <3 l/min

³ Målingsnøjagtighed bekræftet ifølge EN ISO 10651-6:2009 for Home Care Ventilatory Support Devices (udstyr til ventilationsstøtte ved hjemmebehandling) (Figur 101 og Tabel 101) med brug af ResMed-maske med nominelt ventilationsflow.

Usikkerheder for målesystem

I overensstemmelse med ISO 80601-2-70:2015 er måleusikkerheden for producentens testudstyr:

For måling af flow	± 1,5 l/min eller ± 2,7 % af aflæsning (største værdi)
For måling af volumen (< 100 ml)	± 5 ml eller 6 % af aflæsning (største værdi)
For måling af volumen (≥ 100 ml)	± 20 ml eller 3 % af aflæsning (største værdi)
For måling af statisk tryk	± 0,15 cm H ₂ O (hPa)
For måling af dynamisk tryk	± 0,27 cm H ₂ O (hPa)
For måling af tid	± 10 ms

Bemærk: ISO 80601-2-70:2015 angivne nøjagtigheder og testresultater, som vises i denne vejledning for disse elementer, omfatter allerede den relevante måleusikkerhed fra ovenstående tabel.

Tryknøjagtighed

Maksimal statisk trykvariation ved 10 cm H₂O (10 hPa) i henhold til ISO 80601-2-70:2015

	Standardluftslange	SlimLine luftslange
Uden fugtning	± 0,5 cm H ₂ O (± 0,5 hPa)	± 0,5 cm H ₂ O (± 0,5 hPa)
Med fugtning	± 0,5 cm H ₂ O (± 0,5 hPa)	± 0,5 cm H ₂ O (± 0,5 hPa)

Maksimal dynamisk trykvariation i henhold til ISO 80601-2-70:2015

Apparat uden fugtning og standardluftslange / Apparat med fugtning og standardluftslange

Tryk [cm H ₂ O (hPa)]	10 BPM	15 BPM	20 BPM
4	0,5 / 0,5	0,5 / 0,5	0,8 / 0,8
8	0,5 / 0,5	0,5 / 0,5	0,8 / 0,8
12	0,5 / 0,5	0,5 / 0,5	0,8 / 0,8
16	0,5 / 0,5	0,5 / 0,5	0,8 / 0,8
20	0,5 / 0,5	0,5 / 0,5	0,8 / 0,8
25	0,3 / 0,3	0,5 / 0,4	0,7 / 0,7

Apparat uden fugtning og SlimLineLuftslange/Apparat med fugtning og SlimLine luftslange

Tryk [cm H ₂ O (hPa)]	10 BPM	15 BPM	20 BPM
4	0,5 / 0,5	0,5 / 0,5	0,8 / 0,8
8	0,5 / 0,5	0,5 / 0,5	0,8 / 0,8
12	0,5 / 0,5	0,5 / 0,5	0,8 / 0,8
16	0,5 / 0,5	0,5 / 0,5	0,8 / 0,8
20	0,5 / 0,5	0,5 / 0,5	0,8 / 0,8
25	0,4 / 0,3	0,6 / 0,5	0,8 / 0,8

Nøjagtighed af tryk - bi-level

Maksimal dynamisk trykvariation i henhold til ISO 80601-2-70:2015.

Enheden uden fugtning og standardluftslange / Enheden med fugtning og standardluftslange

Vejtræknings-frekvens	Inspirationstryk (cm H ₂ O [hPa]) (middelværdier, standardafvigelse)				
	6	10	16	21	25
10 BPM	-0,09, 0,01 / -0,22, 0,01	-0,01, 0,07 / -0,22, 0,01	0,07, 0,05 / -0,24, 0,01	-0,03, 0,09 / -0,29, 0,03	0,12, 0,01 / -0,26, 0,02
15 BPM	0,02, 0,08 / -0,22, 0,01	0,12, 0,01 / -0,22, 0,01	0,15, 0,01 / -0,26, 0,01	0,15, 0,01 / -0,31, 0,02	0,16, 0,12 / -0,30, 0,02
20 BPM	0,17, 0,01 / -0,23, 0,01	0,21, 0,01 / -0,28, 0,01	0,25, 0,01 / -0,34, 0,01	0,21, 0,17 / -0,38, 0,02	0,32, 0,02 / -0,40, 0,03
Vejtræknings-frekvens	Eksspirationstryk (cm H ₂ O [hPa]) (middelværdier, standardafvigelse)				
	2	6	12	17	21
10 BPM	-0,14, 0,01 / -0,27, 0,01	-0,16, 0,01 / -0,29, 0,02	-0,11, 0,10 / -0,34, 0,02	-0,16, 0,05 / -0,33, 0,01	-0,17, 0,05 / -0,33, 0,02
15 BPM	-0,16, 0,01 / -0,25, 0,01	-0,20, 0,01 / -0,33, 0,02	-0,20, 0,05 / -0,35, 0,01	-0,21, 0,05 / -0,38, 0,02	-0,23, 0,08 / -0,38, 0,02
20 BPM	-0,27, 0,01 / -0,37, 0,01	-0,26, 0,02 / -0,34, 0,01	-0,25, 0,01 / -0,38, 0,01	-0,29, 0,01 / -0,43, 0,02	-0,31, 0,01 / -0,45, 0,03
Vejtræknings-frekvens	Inspirationstryk (cm H ₂ O [hPa]) (middelværdier, standardafvigelse)				
	6	10	16	21	25
10 BPM	-0,26, 0,01 / -0,52, 0,01	-0,25, 0,02 / -0,53, 0,02	-0,24, 0,02 / -0,53, 0,01	-0,25, 0,02 / -0,54, 0,02	-0,20, 0,02 / -0,51, 0,02
15 BPM	-0,26, 0,01 / -0,51, 0,01	-0,25, 0,01 / -0,54, 0,01	-0,26, 0,01 / -0,56, 0,01	-0,31, 0,03 / -0,58, 0,02	-0,30, 0,05 / -0,60, 0,03
20 BPM	-0,25, 0,02 / -0,52, 0,01	-0,29, 0,02 / -0,58, 0,01	-0,34, 0,02 / -0,62, 0,01	-0,36, 0,02 / -0,67, 0,02	-0,36, 0,03 / -0,69, 0,02
Vejtræknings-frekvens	Eksspirationstryk (cm H ₂ O [hPa]) (middelværdier, standardafvigelse)				
	2	6	12	17	21
10 BPM	-0,28, 0,01 / -0,43, 0,01	-0,30, 0,03 / -0,50, 0,01	-0,30, 0,01 / -0,54, 0,01	-0,33, 0,01 / -0,58, 0,01	-0,34, 0,01 / -0,60, 0,02
15 BPM	-0,24, 0,02 / -0,37, 0,01	-0,29, 0,02 / -0,47, 0,01	-0,35, 0,01 / -0,55, 0,01	-0,38, 0,01 / -0,62, 0,02	-0,42, 0,02 / -0,66, 0,01
20 BPM	0,05, 0,21 / -0,38, 0,01	-0,31, 0,02 / -0,50, 0,02	-0,37, 0,02 / -0,57, 0,02	-0,43, 0,02 / -0,65, 0,02	-0,48, 0,02 / -0,68, 0,02

Bemærk: Tabellen ovenfor er baseret på data, der dækker mellem 60,1 og 88,8 % af varigheden af inspirationsfasen og 66,1 og 93,4 % af eksspirationsfasen. Disse datapunkter starter umiddelbart efter de indledende overskridelses-/undersvingsperioder og ender ved det punkt, hvor flowet reduceres til en ækvivalent absolut værdi af startpunktet, imod afslutningen af vejtrækningsfaserne (dette svarer til %-områderne af værdierne vist direkte herover).

Flow (maksimum) ved indstillede trykniveauer

Følgende blev målt i overensstemmelse med ISO 80601-2-70:2015 ved enden af den specificerede luftslange:

Tryk cm H ₂ O (hPa)	AirCurve 10 og standard l/min	AirCurve 10, fugtning og standard l/min	AirCurve 10 og SlimLine l/min	AirCurve 10, fugtning og ClimateLineAir l/min
4	180	143	162	151
8	168	135	151	142
12	157	136	140	135
16	144	134	128	121
20	131	123	117	109
25	120	115	96	84

Flowmodstand

Tabellen viser luftslangens flowmodstand:

Luftslange	Ved flow (l/min) med tryk på 20 cm H ₂ O	Flowmodstand (cm H ₂ O/l/min)	
		Luftslange med vinkelstykke	Kun luftslange
Standard	30	0,006	0,005
	15	0,005	0,004
SlimLine	30	0,008	0,007
	15	0,006	0,006
ClimateLineAir	30	-	0,011
	15	-	0,008
ClimateLineAir Oxy	30	-	0,004
	15	-	0,002

Compliance









Tabellen viser complianceoplysninger om luftslangen:

Luftslange	Compliance (cm H ₂ O/l/min) med tryk på 60 cm H ₂ O	
	Luftslange med vinkelstykke	Kun luftslange
Standard	1,074	1,056
SlimLine	0,467	0,454
ClimateLineAir	-	0,482
ClimateLineAir Oxy	-	0,729

Symbolforklaring

Følgende symboler kan forekomme på produktet eller pakningen.

Læs brugsanvisningen inden brug. Angiver en advarsel eller en forholdsregel Følg brugsanvisningen inden brug. Producent. Autoriseret repræsentant i EU.
 Partikode. Katalognummer. Serienummer. Apparatnummer. Slået til / slået fra. Apparatets vægt. **IP22** Beskyttet mod indtrængen af genstande på størrelse med en finger og mod lodret faldende vanddråber ved en hældning på maks. 15° fra den angivne retning.
 Jævnstrøm. Type BF anvendt del. Klasse II-udstyr. Fugtighedsgrænse.
 Temperaturgrænse. Ikke-ioniserende stråling. Kinesisk logo 1 for forureningskontrol.
 Kinesisk logo 2 for forureningskontrol. **Rx Only** Receptpligtigt (I henhold til føderal lovgivning i USA må dette apparat kun sælges af læger eller efter en læges anvisning). **MAX** Maksimalt

vandniveau.  Brug kun destilleret vand.  Driftshøjde.  Grænse for atmosfærisk tryk.
 Overholder RTCA DO-160 afsnit 21, kategori M.  Fremstillingsdato.  Dæmp alarm.
 Importør.  Medicinsk udstyr.

Se symbolordliste på ResMed.com/symbols.



Miljøoplysninger

Dette apparat skal bortskaffes separat og ikke sammen med usorteret kommunalt affald. Ved bortskaffelse af apparatet skal de hensigtsmæssige lokale indsamlings-, genanvendelses- og genindvindingsystemer anvendes. Anvendelse af disse indsamlings-, genanvendelses- og genindvindingsystemer har til formål at reducere belastningen af de naturlige ressourcer og forhindre farlige stoffer i at skade miljøet.

Hvis du har brug for information om disse affaldssystemer, bedes du kontakte de lokale affaldsmyndigheder. Symbolet med den overstregede skraldespand er en påmindelse om at benytte disse affaldsfaciliteter. Oplysninger om indsamling og bortskaffelse af ResMed-apparatet fås ved at kontakte ResMed-kontoret, den lokale forhandler eller ved at slå op på webstedet www.resmed.com/environment.

Service

AirCurve 10 apparatet er beregnet til at fungere sikkert og pålideligt, forudsat at produktet benyttes i overensstemmelse med ResMeds anvisninger. ResMed anbefaler, at AirCurve 10 apparatet efterses og serviceres på et autoriseret ResMed-servicecenter, hvis der findes tegn på slid eller problemer i forbindelse med apparatets funktion. Ellers skulle det generelt ikke være nødvendigt at servicere og inspicere produkterne i deres levetid.

Begrænset garanti

ResMed Pty Ltd (herefter "ResMed") garanterer, at produktet fra ResMed vil være uden defekter i materialer og udførelse fra købsdatoen og i den periode, der er angivet nedenfor.

Produkt	Garantiperiode
<ul style="list-style-type: none"> Maske-systemer (inklusive maskeramme, pude, hovedbånd og slanger) – bortset fra apparaterne til engangsbrug Tilbehør – bortset fra apparaterne til engangsbrug Fingerpulssensorer af flekstype Vandbeholdere til fugter 	90 dage
<ul style="list-style-type: none"> Batterier til brug i ResMeds interne og eksterne batterisystemer 	6 måneder
<ul style="list-style-type: none"> Fingerpulssensorer af clipstype Datamoduler til CPAP- og bi-level-apparater Oximetre og oximeteradaptere til CPAP- og bi-level-adaptere Fugtere og vaskbare vandbeholdere til fugtere Titreringskontrolapparater 	1 år
<ul style="list-style-type: none"> CPAP-, bilevel- og ventilationsapparater (inklusive eksterne strømforsyningsenheder) Batteritilbehør Bærbare diagnosticerings-/screeningsapparater 	2 år

Denne garanti gælder kun for den oprindelige køber. Den kan ikke overdrages.

I løbet af garantiperioden vil ResMed, hvis produktet svigter ved almindelig brug, efter eget skøn reparere eller udskifte det defekte produkt eller en eller flere af dets komponenter.

Denne begrænsede garanti dækker ikke: a) skade som følge af ukorrekt brug, misbrug, modifikation eller ændring af produktet; b) reparationer udført af en servicevirksomhed, der ikke udtrykkeligt er blevet godkendt af ResMed til at udføre sådanne reparationer; c) skade eller forurening som følge af cigaret-, pipe-, cigar- eller anden røg; d) skade forårsaget af udsættelse for ozon, aktiveret ilt eller andre gasser; og e) skade som følge af, at der er blevet spildt vand på eller ind i det elektroniske apparat.

Garantien gælder ikke for produkter, der sælges eller videresælges uden for det område, hvor de oprindeligt blev købt. For produkter købt i et land i Den Europæiske Union ("EU") eller Den Europæiske Frihandelskommenslutning (EFTA) dækker ordet "region" over EU og EFTA.

Garantikrav for defekte produkter skal indgives af den oprindelige kunde på købsstedet.

Denne garanti erstatter alle andre udtrykkelige eller underforståede garantier, herunder enhver underforstået garanti for salgbarhed eller egnethed til et bestemt formål. Visse lande eller områder tillader ikke begrænsninger i varigheden af en underforstået garanti, så ovennævnte begrænsning gælder muligvis ikke for dig.

ResMed er ikke ansvarlig for nogen tilfældig eller efterfølgende skade, der hævdes at være et resultat af salg, installation eller brug af noget som helst produkt fra ResMed. Visse lande tillader ikke udelukkelse eller begrænsning af ansvar for tilfældige skader eller følgeskader, så ovennævnte begrænsning gælder muligvis ikke for dig.

Denne garanti giver dig bestemte juridiske rettigheder, og du har muligvis også andre rettigheder, som kan variere fra land til land. Nærmere oplysning om rettigheder under garantien fås ved at kontakte den lokale ResMed-forhandler eller det lokale ResMed-kontor.

Besøg ResMed.com for de seneste oplysninger om ResMeds begrænsede garanti.

Yderligere oplysninger

Hvis du har spørgsmål eller du har brug for yderligere oplysninger vedrørende brugen af apparatet, bedes du kontakte din behandler.

Velkommen

AirCurve™ 10 CS PaceWave er et positivt luftveistrykk-apparat i kategorien adaptiv servo-ventilator.

ADVARSEL

- Les hele veiledningen før du bruker apparatet.
- Bruk apparatet i henhold til tiltenkt bruk i denne veiledningen.
- Råd gitt av din foreskrivende lege skal følges og gå foran opplysningene i denne veiledningen.
- Denne enheten er ikke egnet for respiratoravhengige pasienter.

Indikasjoner for bruk av AirCurve 10 CS PaceWave

AirCurve 10 CS PaceWave indiseres for å stabilisere ventilasjon for voksne pasienter med sentral søvnapné (CSA), blandet søvnapné og periodisk pust, med eller uten obstruktiv søvnapné. Apparatet er beregnet på bruk i hjemmet og på sykehus.

Fukteren er beregnet til bruk på én pasient i hjemmemiljø og til gjenbruk på sykehus-/institusjonsmiljø.

Kliniske fordeler

Den kliniske fordelen ved CPAP-terapi er reduksjon i apné, hypopné og søvnighet, i tillegg til bedret livskvalitet. Den kliniske fordelen med ASV-terapi for behandling av CSA er en reduksjon i apneer og hypopneer.

Den kliniske fordelen ved luftfukting er reduksjon av bieffekter knyttet til positivt luftveistrykk.

Kontraindikasjoner

ASV-behandling kontraindiseres hos pasienter med kronisk, symptomatisk hjertefeil (NYHA 2-4) med redusert ejsjonsfraksjon i venstre ventrikel (LVEF \leq 45 %) og moderat til alvorlig dominerende sentral søvnapné.

Behandling med positivt luftveistrykk kan være kontraindisert hos noen pasienter som allerede har følgende lidelser:

- alvorlig bulløs lungesykdom
- pneumotoraks eller pneumomediastinum
- patologisk lavt blodtrykk, spesielt hvis det er forbundet med reduksjon i intravaskulært volum
- dehydrering
- cerebros spinalvæskelekkasje, nylig kranieoperasjon eller traume.

Bivirkninger

Du skal melde fra til den foreskrivende legen ved uvanlige smerter i brystet, kraftig hodepine eller økt åndenød. Ved akutt øvre luftveisinfeksjon kan det bli nødvendig med midlertidig avbrudd i behandlingen.

Følgende bivirkninger kan forekomme i løpet av behandling med apparatet:

- tørr nese, munn eller hals
- neseblødning
- oppblåsthet
- ubehag i øre eller bihuler
- øyeirritasjon
- hudutslett.

Oversikt

AirCurve 10 inkluderer følgende:

- Apparat
- HumidAir™-fukter (hvis levert)
- Luftslange
- Strømforsyningsenhet
- Bæreveske
- SD-kort (ikke tilgjengelig i alle apparater).

Ta kontakt med ditt helsepersonell for en rekke tilbehør som er tilgjengelig til bruk med apparatet, innbefattet:

- Luftslange (med oppvarming og uten oppvarming): ClimateLineAir™, SlimLine™, ClimateLineAir Oxy, standard
- Sidedekselfor bruk uten fukteren
- Filter: Hypoallergenisk filter, standard filter
- Air10™ DC/DC-omformer (12 V / 24 V)
- SD-kortleser
- Air10 oksymeteradapter
- Air10 USB-adapter
- Power Station II
- Air10-vinkelrør.

Om ditt apparat

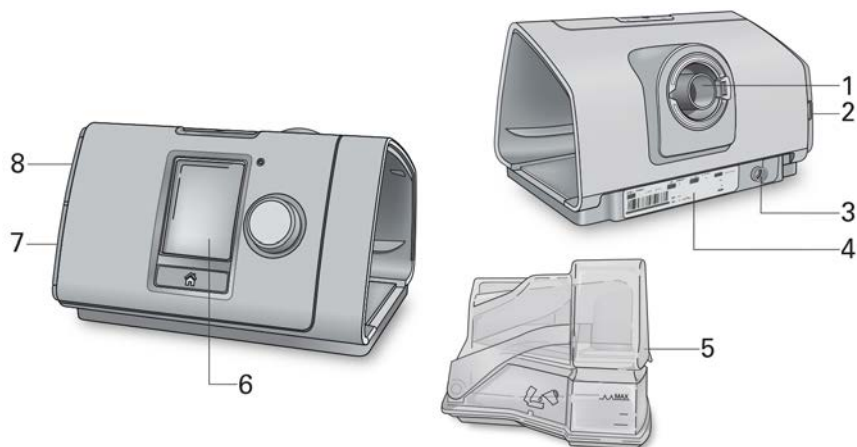

- 1 Luftuttak
- 2 Luftfilterdeksel
- 3 Strøminntak
- 4 Serienummer og apparatnummer

- 5 HumidAir-fukter
- 6 Skjermbilde
- 7 Adapterdeksel
- 8 SD-kortets deksel

Om kontrollpanelet



Start/stopp-knapp



Innstillingshjul



Hjem-knapp

Trykk for å starte/stoppe behandlingen.
Trykk og hold i tre sekunder for å gå inn i strømsparingsmodus.

Drei for å navigere i menyen og trykk for å velge et alternativ.

Drei for å justere valgt alternativ og trykk for å lagre endringen.

Trykk for å gå tilbake til Hjem-skjermbildet.

Forskjellige ikoner kan vises på skjermbildet ved ulike tider, innbefattet:



Rampetid



Trådløs signalstyrke (grønn)



Fuktighet



Trådløs overføring ikke aktivert (grå)



Fukter varmer opp



Ingen trådløs tilkobling



Fukter avkjøler



Flymodus

Oppsett

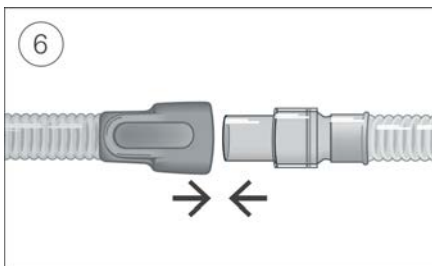
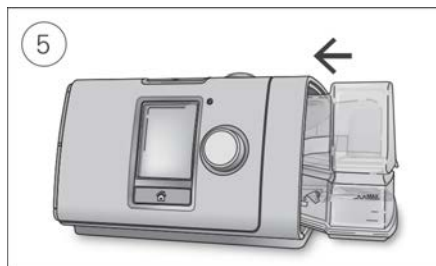
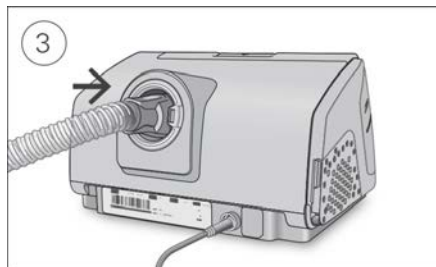
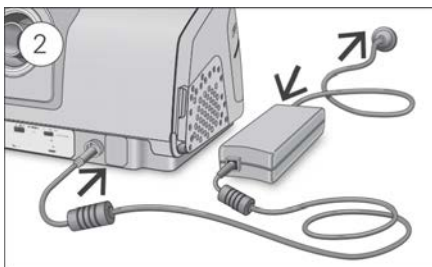

FORSIKTIG

Fukteren må ikke fylles for full siden vann da kan trenge inn i apparatet og luftslangen.

1. Plasser apparatet på en stabil, jevn overflate.
2. Koble til strømkontakten bakpå apparatet. Koble en av endene på strømledningen i strømforsyningsenheten og den andre enden i strømuttaket.
3. Koble luftslangen godt til luftuttaket plassert på apparatets bakre del.
4. Åpne fukteren og fyll den med vann opp til det maksimale vannivåmerket. Ikke fyll fukteren med varmt vann.
5. Lukk fukteren og sett inn i siden på apparatet.
6. Den monterte masken kobles godt til den ledige enden av luftslangen.
Se maskens brukerveiledning for detaljert informasjon.

Anbefalte masker er tilgjengelige på www.resmed.com.

Utføre en funksjonstest

1. Når enheten er slått av:

- **Kontroller tilstanden til apparatet og tilbehøret.**

Inspiser apparatet og alt medfølgende tilbehør. Hvis det finnes synlige defekter, skal ikke systemet brukes.

- **Kontroller oppsettet av luftslangen.**

Kontroller luftslangens integritet. Koble luftslangen ordentlig til lufttuttaket og annet tilbehør hvis det er i bruk.

2. Slå på apparatet.

3. Kontroller HumidAir-luftfukteren (hvis i bruk).

Trykk på Start/Stop på enheten. På skjermbildet **Søvnrapport** vises  nederst på skjermen hvis luftfukteren er i bruk.

Starte behandling

1. Ta på deg masken.

Se tilpasningsinstruksjoner for masken, eller bruk masketilpasningsfunksjonen for å kontrollere maskens tilpasning og forsegling.

2. Trykk på Start/stopp eller pust normalt hvis SmartStart er aktivert.

Du vet at behandlingen pågår når **Søvnrapport**-skjermbildet vises.

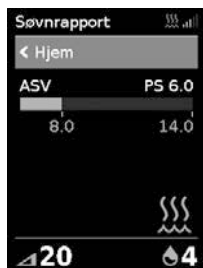

Trykkstolpen viser inspirasjons- og ekspirasjonstrykk i grønt. Den grønne stolpen blir større og mindre etter hvert som du puster inn og ut.

Skjermbildet blir svart automatisk etter en kort tidsperiode. Du kan trykke på Hjem eller innstillingshjulet for å slå det på igjen. Ved strømbrudd under behandling starter apparatet automatisk behandlingen på nytt når strømmen er tilbake.

AirCurve 10-apparatet har en lyssensor som justerer lysstyrken på skjermen etter belysningen i rommet.

Stanse behandling

1. Ta av masken.

2. Trykk på Start/stopp, eller hvis SmartStart er aktivert, stopper behandlingen automatisk etter noen sekunder.

Søvnrapport gir deg nå en oppsummering av din behandlingsokt.



Brukstimer –Angir antall behandlingstimer du mottok i siste økt.

Masketilpasning –Indikerer hvor godt masken din er forseglet:

😊 God maskeforsegling.

☹ Trenger justering, se Masketilpasning.

Fukter–Angir om din fukter fungerer som den skal:

😊 Fukter fungerer.

☹ Fukter kan være defekt, ta kontakt med ditt helsepersonell.

Hvis den er innstilt av ditt helsepersonell, vil du også se:

Hendelser per time–Angir antall apnéer og hypoapnéer opplevd per time.

Mer Info–Drei innstillingshjulet og rull ned for å vise mer bruksdata.

Strømsparingsmodus

Ditt AirCurve 10-apparat registrerer dine behandlingsdata. For at det kan overføre dataene til ditt helsepersonell, må du ikke frakoble apparatet. Du kan imidlertid sette det i strømsparingsmodus for å spare strøm.

For å gå inn i strømsparingsmodus:

- Trykk på og hold nede Start/stopp i tre sekunder. Skjermen blir svart.

For å gå ut av strømsparingsmodus:

- Trykk én gang på Start/stopp. Hjem-skjermbildet vises.

Mine alternativer

Ditt AirCurve 10-apparat er innstilt av helsepersonellet for å møte dine behov, men det er mulig at du ønsker å utføre små justeringer som gjør din behandling mer behagelig.

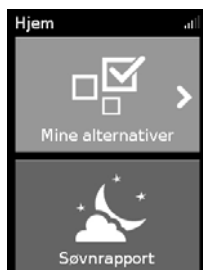

Uthev **Mine alternativer** og trykk på innstillingshjulet for å se dine aktuelle innstillinger. Herfra kan du selv justere dine alternativer.

Rampetid

Rampetiden er perioden hvor trykket øker fra et lavt starttrykk til den når det foreskrevne behandlingsstrykket og er konstruert for å gjøre begynnelsen av behandlingen mer behagelig.

Du kan stille Rampetid til Av eller til mellom 5 og 45 minutter.

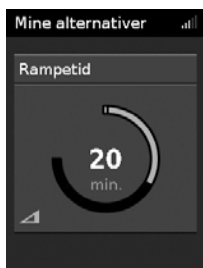

For å justere rampetiden:

1. I **Mine alternativer**, dreii innstillingshjulet for å utheve **Rampetid** og trykk så på hjulet.
2. Dreii hjulet for å justere rampetiden til din foretrukne innstilling og trykk hjulet for å lagre endringen.

Fuktighetsnivå

Fukteren fukter luften og er konstruert for å gjøre behandlingen mer behagelig. Hvis du føler at nesen eller munnen blir tørr, øk fuktigheten. Hvis du får fuktighet i masken, minsk fuktigheten.

Du kan stille Fuktighetsnivå til Av eller mellom 1 og 8, der 1 er den laveste fuktighetsinnstillingen og 8 er den høyeste fuktighetsinnstillingen.



For å justere fuktighetsnivået:

1. I **Mine alternativer**, dreii innstillingshjulet for å utheve **Fuktighetsnivå** og trykk så på hjulet.
2. Dreii hjulet for å justere fuktighetsnivået og trykk hjulet for å lagre endringen.

Hvis du fortsatt får tørr nese eller munn, eller får fuktighet i masken, vurder å bruke ClimateLineAir slange med oppvarming. ClimateLineAir sammen med Climate Control gir en mer behagelig behandling.

Masketilpasning

Masketilpasning er konstruert for å hjelpe deg med å vurdere og identifisere mulige luftlekkasjer rundt masken din.



For å kontrollere masketilpasningen:

1. Ta på masken som beskrevet i brukerveiledningen for masken.
2. I **Mine alternativer**, dreii innstillingshjulet for å utheve **Kjør masketilpas** og trykk så på hjulet. Apparatet begynner å blåse luft.
3. Juster masken, maskeputen og hodestroppene til du har en **God** masketilpasning.

For å stoppe masketilpasningen trykker du på innstillingshjulet eller Start/stopp. Hvis du ikke klarer å få til en god maskeforsegling, kan du vurdere om du har riktig maskestørrelse og/eller -type eller snakke med pleieren din.

Mer alternativer

Det er noen flere alternativer på apparatet som du kan personliggjøre.

Lekk.varsel*	Når Lekk.varsel er aktivert, avgir systemet en pipelyd hvis masken lekker for mye luft eller hvis du fjerner masken under behandling.
SmartStart*	Når SmartStart er aktivert, starter behandlingen automatisk når du puster inn i masken. Når du tar av masken stopper den automatisk etter noen få sekunder.

*Når aktivert av helsepersonellet.

Stell av apparatet

Det er viktig å rengjøre ditt AirCurve 10-apparat regelmessig for å sikre at du mottar optimal behandling. Følgende avsnitt vil hjelpe deg med demontering, rengjøring, kontrollering og remontering av apparatet.

ADVARSEL

Utfør jevnlig rengjøring av slangene, fukteren og masken for å få optimal behandling og unngå bakterievekst som kan være skadelig for helsen.

Demontering

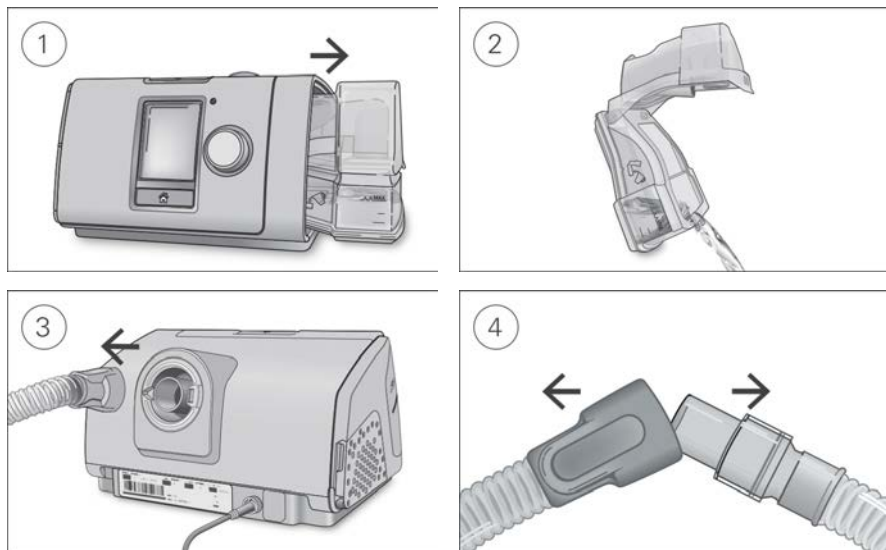

1. Hold i fukteren øverst og nederst, trykk varsomt og trekk den ut av apparatet.
2. Åpne fukteren og hell ut eventuelle vannrester.
3. Hold i luftslangens mansjett og trekk den varsomt bort fra apparatet.
4. Hold i både luftslangens mansjett og maskens svivel og trekk dem varsomt fra hverandre.

Rengjøring

Du skal rengjøre apparatet hver uke som beskrevet. Se brukerveiledningen for masken for detaljerte instruksjoner om maskens rengjøring.

1. Vask fukteren og luftslangen i varmt vann med et mildt rengjøringsmiddel.
2. Skyll fukteren og luftslangen grundig og la dem tørke unna direkte sollys og/eller varme.
3. Tørk av utsiden av apparatet med en tørr klut.

Merknader:

- Fukteren kan vaskes i oppvaskmaskin på delikat eller glassyklus (kun øverste hylle). Den må ikke vaskes ved høyere temperatur enn 65 °C.
- Ikke vask luftslangen i oppvaskmaskin eller vaskemaskin.
- Tøm fukteren daglig, og tørk av grundig med en ren klut. La tørke unna direkte sollys og/eller varme.

Kontrollering

Kontroller fukteren, luftslangen og luftfilteret regelmessig for tegn på skade.

1. Kontroller fukteren:
 - Skift den ut hvis den lekker eller er sprukket, er blitt ugjennomsiktig eller gropete.
 - Skift den ut hvis forseglingen er sprukket eller revnet.
 - Fjern eventuelle hvite pulversedimenter ved å bruke en løsning med én del husholdningseddik i 10 deler vann.
2. Undersøk luftslangen og skift den ut hvis den har hull, rifter eller sprekker.
3. Undersøk luftfilteret og skift det ut minst hver sjettemåned. Skift det ut oftere hvis det oppstår hull eller blokkeringer pga. smuss eller støv.

Skifting av luftfilteret:

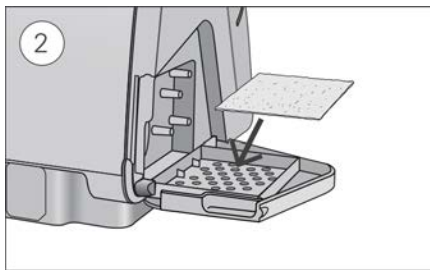
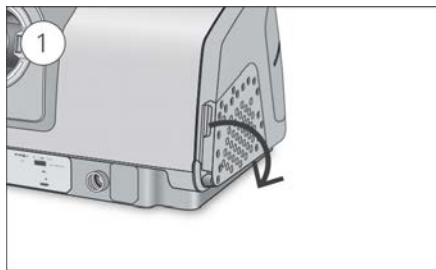

1. Åpne luftfilterdekslet og ta ut det gamle luftfilteret. Luftfilteret kan ikke vaskes eller brukes på nytt.
2. Plasser et nytt luftfilter på luftfilterdekslet og lukk det. Sørg for at luftfilteret sitter godt hele tiden for å unngå at det kommer vann og støv inn i apparatet.

Remontering

Når fukteren og luftslangen har tørket, kan delene monteres.

1. Koble luftslangen godt til luftuttaket plassert på apparatets bakre del.
2. Åpne fukteren og fyll den med romtemperert vann, opp til det maksimale vannivåmerket.
3. Lukk fukteren og sett inn i siden på apparatet.

4. Den monterte masken kobles godt til den ledige enden av luftslangen.

Behandlingsdata

Ditt AirCurve 10-apparat registrerer dine behandlingsdata for deg og ditt helsepersonell, slik at de kan gjennomgå dem og utføre endringer i din behandling hvis det er behov. Dataene registreres og blir deretter overført til ditt helsepersonell trådløst, hvis et GSM nettverk er tilgjengelig, eller via et SD-kort.

Dataoverføring

AirCurve 10-apparatet har mulighet for trådløs kommunikasjon, slik at behandlingsdataene dine kan overføres til helsepersonellet for å forbedre kvaliteten på behandlingen. Dette er en valgfri funksjon som bare er tilgjengelig hvis du velger å benytte den og hvis et trådløst GSM nettverk er tilgjengelig. Den gjør det også mulig for helsepersonellet ditt å oppdatere behandlingssinnstillingene mer optimale.

Dataene overføres vanligvis etter at behandlingen har stoppet. For å sikre at dataene dine blir overført, skal du alltid la apparatet være koblet til nettstrømmen og sørge for at det ikke er i flymodus.

Merknader:

- Behandlingsdata vil kanskje ikke bli overført hvis du bruker apparatet utenfor landet eller regionen hvor du kjøpte det.
- Trådløs kommunikasjon avhenger av tilgjengelig nettverk.
- Apparater med trådløs kommunikasjon er kanskje ikke tilgjengelig i alle regioner.

SD-kort

En alternativ måte å overføre dataene dine til ditt helsepersonell er via SD-kortet. Ditt helsepersonell vil kanskje be deg om å sende SD-kortet i posten eller at du tar det med deg. Fjern SD-kortet når ditt helsepersonell ber deg om det.

Ikke fjern SD-kortet fra apparatet når SD-lampen blinker, fordi data blir skrevet til kortet.

Fjerning av SD-kortet:

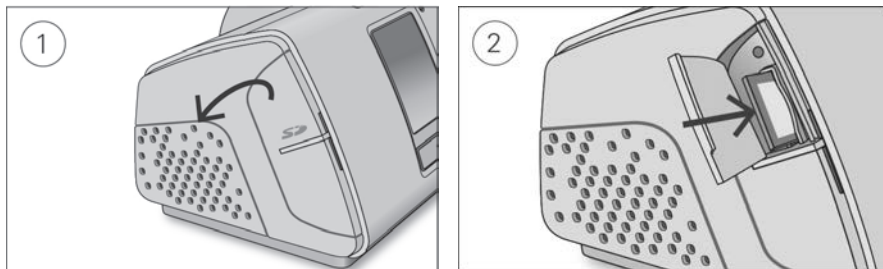

1. Åpne SD-kortets deksel.
2. Trykk inn SD-kortet for å løse det ut. Fjern SD-kortet fra apparatet.
Plasser SD-kortet i den beskyttende mappen og send det tilbake til ditt helsepersonell.

For mer informasjon om SD-kortet, se SD-kortets beskyttelsesmappe som følger med apparatet.

Merk: SD-kortet skal ikke brukes til noe annet formål.

På reise

Du kan ta AirCurve 10-apparatet ditt med deg uansett hvor du reiser. Bare ikke glem følgende:

- Bruk bæreesken som følger med for å unngå skade på apparatet.
- Tøm fukteren og pakk den separat i bæreesken.
- Sørg for at du har med deg egnet strømløsning for regionen du reiser til. For informasjon om kjøp, ta kontakt med ditt helsepersonell.
- Hvis du bruker et eksternt batteri, skal du slå av fukteren for å maksimere batteriets levetid. Dette gjøres ved å dreie **Fuktighetsnivå** til Av.

Reise med fly

AirCurve 10-apparatet kan tas med på flyet som håndbagasje. Medisinske apparater er utenom håndbagasjegransen.

Du kan bruke ditt AirCurve 10-apparat på flyet da det oppfyller kravene fra Federal Aviation Administration (FAA). Erklæringer om oppfylging av krav på flyreiser kan lastes ned og skrives ut fra www.resmed.com

Når apparatet brukes i et fly:

- Sørg for at fukteren er helt tom og innsatt i apparatet. Apparatet fungerer ikke uten at fukteren er innsatt.
- Slå på Flymodus.



For å slå på flymodus:

1. I **Mine alternativer**, drei innstillingshjulet for å utheve **Flymodus** og trykk så på hjulet.
2. Drei innstillingshjulet for å velge **På** og trykk på hjulet for å lagre endringen.

Et flymodusikon  vises øverst til høyre på skjermbildet.

FORSIKTIG

Apparatet skal ikke brukes med vann i fukteren på et fly pga. risiko for vanninhalasjon under turbulens.

Feilsøking

Hvis det skulle inntreffe problemer, ta en titt på følgende feilsøkingsemner. Hvis du ikke greier å fikse problemet, ta kontakt med ditt helsepersonell eller ResMed. Ikke prøv å åpne apparatet.



Generell feilsøking

Problem / mulig årsak	Løsning
Det lekker luft fra masken min	
Masken kan være feil påsatt.	Sørg for at masken er riktig påsatt. Se brukerveiledningen for masken for instruksjoner om å ta på masken eller bruk masketilpasningsfunksjonen for å kontrollere maskens tilpasning og forsegling.

Problem / mulig årsak	Løsning
Nesen min blir tørr eller tett Fuktighetsnivåets innstilling kan være for lavt.	Juster fuktighetsnivået. Hvis du har ClimateLineAir slange med oppvarming, se brukerveiledningen for ClimateLineAir.
Jeg får vanndråper på nesen, i masken og luftslangen Fuktighetsnivået kan være for høyt innstilt.	Juster fuktighetsnivået. Hvis du har ClimateLineAir slange med oppvarming, se brukerveiledningen for ClimateLineAir.
Munnen min er veldig tørr og ukomfortabel Det er mulig du slipper luft ut gjennom munnen.	Øk fuktighetsnivået. Det er mulig du trenger en hakestropp til å holde munnen lukket, eller en helmaske.
Luftrykket i masken synes å være for høyt (det føles som om jeg får for mye luft) Rampen kan slås av.	Bruk rampetid-alternativet.
Luftrykket i masken synes å være for lavt (det føles som om jeg får for lite luft) Det er mulig at rampen pågår.	Du kan vente på at luftrykket bygges opp eller du kan slå av rampetiden.
Mitt skjermbilde er svart Bakgrunnsbelysningen på skjermbildet er slått av. Det slås av automatisk etter en kort tidsperiode. Det er mulig at strømmen ikke er tilkoblet.	Trykk Hjem eller innstillingshjulet for å slå det på igjen. Koble til strømforsyningen og sørg for at støpselet er helt innsatt.
Jeg har stoppet behandlingen, men apparatet blåser fortsatt luft Apparatet kjøles ned.	Apparatet blåser en liten mengde luft for å unngå kondensering i luftslangen. Det stopper automatisk etter 30 minutter.
Fukteren min lekker Fukteren er kanskje ikke riktig montert. Fukteren kan være skadet eller sprukket.	Undersøk om den er skadet og monterer fukteren riktig. Kontakt ditt helsepersonell for å få den erstattet.
Mine behandlingsdata har ikke blitt sendt til mitt helsepersonell Den trådløse dekingen kan være dårlig.	Sørg for at apparatet er plassert på et sted med deking (f.eks. på nattbordet, ikke i en skuff eller på gulvet). Ikonet for trådløs signalstyrke  indikerer god deking når alle stolpene vises, og dårlig deking når færre stolper vises.

Problem / mulig årsak	Løsning
Ikonet for manglende trådløs tilkobling  vises øverst til høyre på skjermen. Ingen trådløse nettverk er tilgjengelig.	Sørg for at apparatet er plassert på et sted med dekning (f.eks. på nattbordet, ikke i en skuff eller på gulvet). Hvis du blir bedt om det, send SD-kortet til ditt helsepersonell. SD-kortet inneholder også behandlingsdataene dine.
Apparatet kan være i flymodus.	Slå av flymodus (se Reise med fly).
Dataoverføring er ikke aktivert for ditt apparat.	Snakk med helsepersonell om innstillingene dine.
Skjermen og knappene blinker	
Programvareoppgradering pågår.	Programvareoppgradering tar cirka 10 minutter å fullføre.

Apparatmeldinger

Melding på apparatet / mulig årsak	Løsning
Stor lekkasje påvist. Kontroller vannbeholder, beholderforsegling eller sidedeksel.	
Fukteren er kanskje ikke riktig innsatt.	Sørg for at fukteren er riktig innsatt.
Fukterens forsegling er kanskje ikke riktig innsatt.	Åpne fukteren og sørg for at forseglingen er riktig innsatt.
Stor lekkasje påvist. Koble til slangen.	
Det er mulig luftslangen ikke er riktig tilkoblet.	Påse at luftslangen er koblet godt til i begge ender.
Masken kan være feil påsatt.	Sørg for at masken er riktig påsatt. Se brukerveiledningen for masken for instruksjoner om å ta på masken eller bruk masketilpasningsfunksjonen for å kontrollere maskens tilpasning og forsegling.
Slange blokkert. Kontroller slangen	
Luftslangen kan være blokkert.	Kontroller luftslangen og fjern eventuelle blokkeringer. Trykk på innstillingshjulet for å fjerne meldingen, og trykk så på Start/stopp for å starte apparatet på nytt.
Feil på SD-kortet. Ta det ut og trykk på Start for å begynne behandlingen.	
Det er mulig SD-kortet ikke er riktig innsatt.	Fjern og sett inn SD-kortet på nytt.
Skrivebeskyttet kort. Ta ut, lås opp og sett inn igjen SD-kortet.	
SD-kortet kan være i låst (skrivebeskyttet) posisjon.	Flytt bryteren fra låst posisjon  til ulåst posisjon  på SD-kortet, og sett det inn på nytt.
Systemsvikt. Se brukerveiledning. Feil 004	
Apparatet kan ha blitt stående i et varmt miljø.	La det kjøles ned før det tas i bruk igjen. Koble fra strømforsyningen og koble den til igjen for å starte opp apparatet på nytt.
Luffilteret kan være blokkert.	Undersøk luffilteret og skift det ut hvis det finnes blokkeringer. Koble fra strømforsyningen og koble den til igjen for å starte opp apparatet på nytt.

Melding på apparatet / mulig årsak	Løsning
Luftslangen kan være blokkert.	Kontroller luftslangen og fjern eventuelle blokkeringer. Trykk på innstillingshjulet for å fjerne meldingen, og trykk så på Start/stopp for å starte apparatet på nytt.
Det kan være vann i luftslangen.	Tøm vannet fra luftslangen. Koble fra strømforsyningen og koble den til igjen for å starte opp apparatet på nytt.
Alle andre feilmeldinger, for eksempel Systemsvikt. Se brukerveiledning. Feil 0XX	
Det har oppstått en uopprettelig feil på apparatet.	Kontakt ditt helsepersonell. Ikke åpne apparatet.

Remontering av deler

Visse deler av ditt apparat er konstruert for å være lette å ta av for å unngå skade på delene eller apparatet. Du kan lett montere dem som beskrevet nedenfor.

Slik setter du inn fukterens forsegling:

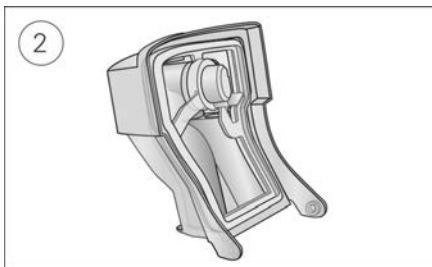
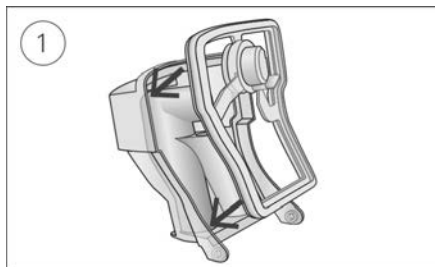

1. Plasser forseglingen i lokket.
2. Trykk ned langs alle kantene på forseglingen til den sitter godt på plass.

Slik monterer du fukterens lokk:



1. Sett inn en side av lokket i pivothullet i basen.
2. Skyv den andre siden ned i furen til den klikker på plass.

Generelle advarsler og forsiktighetsregler

ADVARSEL

- Sørg for at luftslangen plasseres slik at den ikke kan vikle seg rundt hodet eller halsen.
- Sjekk strømledninger, kabler og strømforsyning regelmessig for skader eller tegn på slitasje. Slutt å bruke enheten og skift den ut hvis den blir skadet.
- Hold strømledningen borte fra varme flater.
- Hvis du oppdager uventede endringer i apparatets ytelse, hvis det avgir uvanlige lyder, hvis apparatet eller strømforsyningen har falt i gulvet eller blitt håndtert feil, eller hvis kabinettet er ødelagt, må du slutte å bruke apparatet og kontakte et ResMed-servicesenter.
- Ikke åpne eller modifier apparatet. Den inneholder ingen deler som brukeren selv kan vedlikeholde eller skifte. Reparasjoner og service må kun utføres av serviceperson autorisert av ResMed.
- Unngå elektrisk støt. Apparatet, strømforsyningen eller strømledningen skal ikke senkes i vann. Hvis det skulle komme væske på eller inn i apparatet, skal apparatet kobles fra og la delene tørke. Koble alltid fra apparatet før rengjøring, og sørg for at alle delene er tørre før de plugges inn i apparatet igjen.
- Ekstra oksygen skal ikke brukes under røyking eller i nærheten av åpen ild.
- Sørg alltid for at apparatet er slått på og at luftflowen er opprettet før oksygenforsyningen slås på. Slå alltid oksygenforsyningen av før apparatet slås av, slik at ikke ubrukt oksygen samler seg opp inne i apparatets kabinett. Dette kan føre til brannfare.
- Ikke utfør vedlikeholdsoppgaver mens apparatet er i drift.
- Apparatet skal ikke brukes ved siden av eller stablet oppå annet utstyr. Hvis det likevel er nødvendig å sette apparatet ved siden av eller oppå annet utstyr, skal apparatet holdes under oppsyn for å sjekke at det fungerer normalt i konfigurasjonen det brukes i.
- Bruk av annet tilbehør enn det som er angitt for apparatet, anbefales ikke. Dette kan føre til økt stråling eller redusert immunitet for apparatet.
- Kontroller antibakteriefilteret regelmessig for tegn til fuktighet eller andre forurensende stoffer, spesielt under forstøvning eller fukting. Hvis dette ikke gjøres, kan det føre til økt motstand i pustesystemet.
- Ikke bruk enheten utenfor de godkjente driftsforholdene. Hvis du bruker enheten på en høyde over 2591 m og/eller utenfor temperaturområdet fra 5 °C til 35 °C, kan det redusere behandlingseffektiviteten og/eller skade enheten.

FORSIKTIG

- Bruk kun ResMed-deler og tilbehør med apparatet. Deler som ikke er fra ResMed kan redusere behandlingens effektivitet og/eller skade apparatet.
- Bruk kun ventilerte masker anbefalt av ResMed eller av foreskrivende lege med dette apparatet. Å ta på masken uten at apparatet blåser luft kan føre til gjeninnånding av ekspirert luft. Sørg for at maskens luftehull holdes rene og ublokkerte slik at frisk luft kan strømme uavbrutt inn i masken.
- Påse at du setter apparatet slik at det ikke kan velte, og slik at ingen kan snuble i strømledningen.
- Hvis luftslangen og/eller luftinntaket til apparatet blokkeres under bruk, kan det føre til at apparatet overopphetes.
- Påse at området rundt apparatet er tørt og rent og fritt for gjenstander (f. eks. sengetøy eller klær) som kan blokkere luftinntaket eller dekke strømforsyningsenheten.
- Ikke plasser apparatet på siden da vann kan trenge inn i apparatet.
- Uriktig systemoppsett kan føre til uriktig avlesing av masketrykket. Påse at systemet er korrekt oppsatt.

- Bruk ikke blekemiddel, klor, alkohol eller aromatisk baserte løsninger, fuktighetsgivende eller antibakterielle såper eller parfymerte oljer til å rengjøre apparatet, fukteren eller luftslangen. Disse løsningene kan gi skade eller påvirke fukterens ytelse og redusere levetiden til produktene. Eksponering for røyk, inkludert sigarett, sigar eller piperøyk, samt ozon eller andre gasser, kan skade enheten. Skader forårsaket av noe av det foregående, dekkes ikke av ResMeds begrensede garanti.
- Hvis fukteren tas i bruk, skal apparatet alltid plasseres på en jevn overflate som står lavere enn ditt hodet for å unngå at masken og luftslangen fylles med vann.
- La fukteren avkjøle i ti minutter før den håndteres for å la vannet avkjøle og for å sikre at fukteren ikke er for varm å ta på.
- Kontroller at fukteren er tom før transport av apparatet.

Merk: Hvis det skulle oppstå alvorlige hendelser i forbindelse med denne enheten, skal disse rapporteres til ResMed og den ansvarlige myndigheten i landet ditt.

Tekniske spesifikasjoner

Enheter er uttrykt i cm H₂O og hPa. 1 cm H₂O er lik 0,98 hPa.

90 W strømforsyningsenhet

Vekselstrøm-inngangsområdet:	100–240 V, 50–60 Hz, 1,0–1,5 A, klasse II 115 V, 400 Hz, 1,5 A, klasse II (nominell for bruk i luftfartøy)
Likestrøm-utgang:	24 V  3,75 A
Typisk strømforbruk:	53 W (57 VA)
Maksimum strømforbruk:	104 W (108 VA)

Miljøbetingelser

Driftstemperatur:	+5 °C til +35 °C Merk: Luftstrømmen for pusting som dannes av dette behandlingsapparatet, kan være høyere enn temperaturen i rommet. Apparatet kan trygt brukes i omgivelser med ekstreme temperaturforhold (40 °C).
Driftsfuktighet:	10 til 95 % relativ fuktighet, ikke-kondenserende
Driftshøyde over havet:	Havnivå til 2591 m; lufttrykkverdiområde 1013 hPa til 738 hPa
Temperatur under oppbevaring og transport:	-20 °C til +60 °C
Luftfuktighet under oppbevaring og transport:	5 til 95 % relative fuktighet, ikke-kondenserende

Elektromagnetisk kompatibilitet

AirCurve 10 oppfyller alle relevante krav til elektromagnetisk kompatibilitet (EMC) i henhold til IEC 60601-1-2:2014 for bolig-, nærings- og lettindustriområder. Det anbefales at apparater for mobilkommunikasjon holdes minst 1 m unna apparatet.

Du finner informasjon om elektromagnetisk utslipp og immunitet for dette ResMed-apparatet på www.resmed.com/downloads/devices

Klassifisering: EN 60601-1:2006/A1:2013

Klasse II (dobbel isolering), type BF, vanninntreningsbeskyttelse IP22.

Sensorer

Trykksensor:	Internt plassert ved apparattaket, analog trykkmålertype, 0 til 40 cm H ₂ O (0 til 40 hPa)
Flowsensor:	Internt plassert ved apparatintaket, digital massestrømningstype, -70 til +180 L/min

Maksimalt stabilt trykk ved én enkelt funksjonsfeil

Apparatet slås av ved forekomst av én enkelt funksjonsfeil hvis det stabile trykket overskrider:

30 cm H₂O (30 hPa) i mer enn 6 sek. eller 40 cm H₂O (40 hPa) i mer enn 1 sek.

Lyd

Trykknivå målt i henhold til ISO 80601-2-70:2015 (CPAP-modus):

SlimLine: 25 dBA med usikkerhet på 2 dBA

Standard: 25 dBA med usikkerhet på 2 dBA

SlimLine eller Standard og fukting: 27 dBA med usikkerhet på 2 dBA

Effektnivå målt i henhold til ISO 80601-2-70:2015 (CPAP-modus):

SlimLine: 33 dBA med usikkerhet på 2 dBA

Standard: 33 dBA med usikkerhet på 2 dBA

SlimLine eller Standard og fukting: 35 dBA med usikkerhet på 2 dBA

Erklærte dobbeltsifrede støytuippsverdier i henhold til ISO 4871:1996.

Fysisk – apparat og fukter

Dimensjoner (H x B x D): 116 mm x 255 mm x 150 mm

Luftuttak (i samsvar med ISO 5356-1:2015): 22 mm

Vekt (apparat og rensbar fukter): 1248 g

Kabinettkonstruksjon: Flammehemmende teknisk termoplast

Vannkapasitet: Til maksimal påfyllingslinje ved 380 ml

Rensbar fukter – materiale: Formstøpt plast, rustfritt stål og silikonforsegling

Luftfilter

Standard: Materiale: Uvevd polyesterfiber
Gjennomsnittlig tilbakeholdelse: >75 % for ~7 mikroner støv

Hypoallergenisk: Materiale: Akryl- og polypropylenfibre i en polypropylenbærer
Effektivitet: >98 % for ~7–8 mikroner støv; >80 % for ~0,5 mikroner støv

Bruk på fly

ResMed bekrefter at apparatet oppfyller kravene fra Federal Aviation Administration (FAA) (RTCA/DO-160, avsnitt 21, kategori M) for alle fasene i en flyreise.

Trådløs modul

Teknologi brukt: 4G, 3G, 2G

Det anbefales at apparatet er minst 2 cm unna kroppen under bruk. Gjelder ikke masker, slanger eller tilbehør. Det kan hende at teknologien ikke er tilgjengelig i alle markeder.

Samsvarserklæring (om samsvar med direktivet for radioutstyr).

ResMed erklærer at AirCurve 10-enheten (modeller 370xx og 371xx) er i samsvar med de vesentlige kravene og andre relevante bestemmelser i direktiv 2014/53/EU (direktivet om radioutstyr). En kopi av samsvarserklæringen finnes på Resmed.com/productsupport.

2G-radioutstyret fungerer med følgende frekvensbånd og maksimal radiofrekvenseffekt:

GSM 850/900: 35dBm

GSM 1800/1900: 32dBm

4G-enheten kan brukes i alle europeiske land uten begrensninger.

Alle ResMed-enheter er klassifisert som medisinsk utstyr under direktivet om medisinsk utstyr. Eventuell merking av

produktet og trykt materiale, som viser  0123, vedrører Rådsdirektiv 93/42/EØF, inkludert endring av direktivet om medisinsk utstyr (2007/47/EF).

Driftstrykkområde

ASV, ASVAuto: 4 til 25 cm H₂O (4 til 25 hPa)

CPAP: 4 til 20 cm H₂O (4 til 20 hPa)

Ekstra oksygen

Maksimal flow: 15 l/min (CPAP, ASV); 4 l/min (ASVAuto)

Pneumatisk flowbane

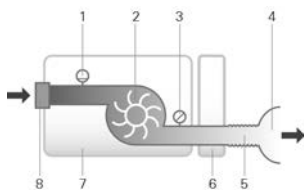

1. Flowsensor
2. Vifte
3. Trykksensor
4. Maske
5. Luftslange
6. Fukter
7. Apparat
8. Inntaksfilter

Konstruksjonens levetid

Apparat, strømforsyningsenhet:	5 år
Rensbar fukter:	2,5 år
Luftslange:	6 måneder

Generelt

Pasienten er tilsiktet bruker.

Fukterytelse

Masketrykk cm H ₂ O (hPa)	RH-utslippsprosent ved omgivelsestemperatur på 17 °C		RH-utslippsprosent ved omgivelsestemperatur på 22 °C	
	Innstilling 4	Innstilling 8	Innstilling 4	Innstilling 8
3	85	100	6	>10
4	85	100	6	>10
10	85	100	6	>10
20	85	90	6	>10
25	85	90	6	>10

¹ AH – Absolute Humidity (absolutt fuktighet) i mg/l.

² BTPS – Body Temperature Pressure Saturated (kroppstemperatur, trykkmettet).

Luftslange

Luftslange	Materiale	Lengde	Indre diameter
ClimateLineAir	Bøyeleg plast og elektriske deler	2 m	15 mm
ClimateLineAir Oxy	Bøyeleg plast og elektriske deler	1,9 m	19 mm
SlimLine	Bøyeleg plast	1,8 m	15 mm
Standard	Bøyeleg plast	2 m	19 mm

Utkoblingstemperatur for luftslange med oppvarming: ≤ 41 °C

Merknader:

- Produsenten forbeholder seg retten til å forandre disse spesifikasjonene uten varsel.
- Den elektriske tilkoblingsenden på slangen med oppvarming er bare kompatibel med apparatets luftuttak og må ikke settes på masken.
- Ikke bruk strømledende eller antistatiske luftslanger.
- Innstillingene for temperatur og relativ fuktighet som vises er ikke målte verdier.

Viste verdier

Verdi	Område	Skjermbildeoppløsning
Trykksensor ved luftuttak:		
Masketrykk	4–25 cm H ₂ O (4–25 hPa)	0,1 cm H ₂ O (0,1 hPa)
Flowvaledede verdier:		
Lekkasje	0–120 l/min	1 l/min
Tidalvolum	0–4000 ml	1 ml
Respirasjonsfrekvens	0–50 BPM	1 BPM
Minuttventilasjon	0–30 l/min	0,1 l/min

Verdi	Nøyaktighet ¹
Trykkmåling:	
Masketrykk ²	±[0,5 cm H ₂ O (0,5 hPa) + 4 % av målt verdi]
Flow og flowvaledede verdier ¹ :	
Flow	±6 l/min eller 10 % av måling, avhengig av hva som er størst, ved 0 til 150 l/min positiv flow
Lekkasje ²	±12 l/min eller 20 % av måling, avhengig av hva som er størst, 0 til 60 l/min
Tidalvolum ^{2,3}	±20 %
Respirasjonsfrekvens ^{2,3}	±1,0 BPM
Minuttventilasjon ^{2,3}	±20 %

¹ Resultater uttrykkes ved STPD (standardtemperatur og -trykk, tørt) (101,3kPa ved en driftstemperatur på 20 °C, tørr). Når strømningsparametere konverteres til BTPS (kroppstemperatur og trykk, mettet), kan vandamp bidra til et ekstra volum på opptil 13 %.

² Nøyaktigheten kan reduseres som følge av lekkasjer, ekstra oksygen, tidalvolumer <100 ml eller minuttventilasjon <3 l/min.

³ Målenøyaktighet verifisert i henhold til EN ISO 10651-6:2009 for ventilatoriske støtteapparater til hjemmepleie (figur 101 og tabell 101) med nominelle ResMed-maskeventilasjonsflower.

Usikkerheter i målesystemet

I samsvar med ISO 80601-2-70:2015 er målingsusikkerheten i produsentens testutstyr:

For målinger av flow	±1,5 l/min eller ±2,7 % av måling (avhengig av hva som er størst)
For målinger av volum (< 100 ml)	±5 ml eller 6 % av måling (avhengig av hva som er størst)
For målinger av volum (≥ 100 ml)	±20 ml eller 3 % av måling (avhengig av hva som er størst)
For målinger av statisk trykk	±0,15 cm H ₂ O (hPa)
For målinger av dynamisk trykk	±0,27 cm H ₂ O (hPa)
For målinger av tid	±10 ms

Merk: ISO 80601-2-70:2015-angitte nøyaktigheter og testresultater som er gitt i denne håndboken for disse artiklene, inkluderer allerede den relevante målingsusikkerheten i tabellen ovenfor.

Trykknøyaktighet

Maksimal statisk trykkvariasjon ved 10 cm H₂O (10 hPa) i henhold til ISO 80601-2-70:2015

	Standard luftslange	SlimLine-luftslange
Uten fukting	±0,5 cm H ₂ O (±0,5 hPa)	±0,5 cm H ₂ O (±0,5 hPa)
Med fukting	±0,5 cm H ₂ O (±0,5 hPa)	±0,5 cm H ₂ O (±0,5 hPa)

Maksimal dynamisk trykkvariasjon i henhold til ISO 80601-2-70:2015

Apparat uten fukting og standard luftslange /apparat med fukting og standard luftslange

Trykk [cm H ₂ O (hPa)]	10 BPM	15 BPM	20 BPM
4	0,5/0,5	0,5/0,5	0,8/0,8
8	0,5/0,5	0,5/0,5	0,8/0,8
12	0,5/0,5	0,5/0,5	0,8/0,8
16	0,5/0,5	0,5/0,5	0,8/0,8
20	0,5/0,5	0,5/0,5	0,8/0,8
25	0,3/0,3	0,5/0,4	0,7/0,7

Apparat uten fukting og SlimLine-luftslange/apparat med fukting og SlimLine-luftslange

Trykk [cm H ₂ O (hPa)]	10 BPM	15 BPM	20 BPM
4	0,5/0,5	0,5/0,5	0,8/0,8
8	0,5/0,5	0,5/0,5	0,8/0,8
12	0,5/0,5	0,5/0,5	0,8/0,8
16	0,5/0,5	0,5/0,5	0,8/0,8
20	0,5/0,5	0,5/0,5	0,8/0,8
25	0,4/0,3	0,6/0,5	0,8/0,8

Trykknøyaktighet – bilevel**Maksimal dynamisk trykkvariasjon i henhold til ISO 80601-2-70:2015.**

Apparat uten fukting og standard luftslange /apparat med fukting og standard luftslange

Puste- frekvens	Inspirasjonstrykk (cm H ₂ O [hPa]) (middelverdier, standardavvik)				
	6	10	16	21	25
10 BPM	-0,09, 0,01/-0,22, 0,01	-0,01, 0,07/-0,22, 0,01	0,07, 0,05/-0,24, 0,01	-0,03, 0,09/-0,29, 0,03	0,12, 0,01/-0,26, 0,02
15 BPM	0,02, 0,08/-0,22, 0,01	0,12, 0,01/-0,22, 0,01	0,15, 0,01/-0,26, 0,01	0,15, 0,01/-0,31, 0,02	0,16, 0,12/-0,30, 0,02
20 BPM	0,17, 0,01/-0,23, 0,01	0,21, 0,01/-0,28, 0,01	0,25, 0,01/-0,34, 0,01	0,21, 0,17/-0,38, 0,02	0,32, 0,02/-0,40, 0,03

Puste- frekvens	Ekspirasjonstrykk (cm H ₂ O [hPa]) (middelverdier, standardavvik)				
	2	6	12	17	21
10 BPM	-0,14, 0,01/-0,27, 0,01	-0,16, 0,01/-0,29, 0,02	-0,11, 0,10/-0,34, 0,02	-0,16, 0,05/-0,33, 0,01	-0,17, 0,05/-0,33, 0,02
15 BPM	-0,16, 0,01/-0,25, 0,01	-0,20, 0,01/-0,33, 0,02	-0,20, 0,05/-0,35, 0,01	-0,21, 0,05/-0,38, 0,02	-0,23, 0,08/-0,38, 0,02
20 BPM	-0,27, 0,01/-0,37, 0,01	-0,26, 0,02/-0,34, 0,01	-0,25, 0,01/-0,38, 0,01	-0,29, 0,01/-0,43, 0,02	-0,31, 0,01/-0,45, 0,03

Apparat uten fukting og SlimLine luftslange/apparat med fukting og SlimLine luftslange

Puste- frekvens	Inspirasjonstrykk (cm H ₂ O [hPa]) (middelverdier, standardavvik)				
	6	10	16	21	25
10 BPM	-0,26, 0,01/-0,52, 0,01	-0,25, 0,02/-0,53, 0,02	-0,24, 0,02/-0,53, 0,01	-0,25, 0,02/-0,54, 0,02	-0,20, 0,02/-0,51, 0,02
15 BPM	-0,26, 0,01/-0,51, 0,01	-0,25, 0,01/-0,54, 0,01	-0,26, 0,01/-0,56, 0,01	-0,31, 0,03/-0,58, 0,02	-0,30, 0,05/-0,60, 0,03
20 BPM	-0,25, 0,02/-0,52, 0,01	-0,29, 0,02/-0,58, 0,01	-0,34, 0,02/-0,62, 0,01	-0,36, 0,02/-0,67, 0,02	-0,36, 0,03/-0,69, 0,02

Puste- frekvens	Ekspirasjonstrykk (cm H ₂ O [hPa]) (middelverdier, standardavvik)				
	2	6	12	17	21
10 BPM	-0,28, 0,01/-0,43, 0,01	-0,30, 0,03/-0,50, 0,01	-0,30, 0,01/-0,54, 0,01	-0,33, 0,01/-0,58, 0,01	-0,34, 0,01/-0,60, 0,02
15 BPM	-0,24, 0,02/-0,37, 0,01	-0,29, 0,02/-0,47, 0,01	-0,35, 0,01/-0,55, 0,01	-0,38, 0,01/-0,62, 0,02	-0,42, 0,02/-0,66, 0,01
20 BPM	0,05, 0,21/-0,38, 0,01	-0,31, 0,02/-0,50, 0,02	-0,37, 0,02/-0,57, 0,02	-0,43, 0,02/-0,65, 0,02	-0,48, 0,02/-0,68, 0,02

Merk: Tabellen ovenfor er basert på data som dekker mellom 60,1 og 88,8 % av inspirasjonsfase- og 66,1 og 93,4 % av ekspirasjonsfasevarighetene. Disse datatidslukene starter umiddelbart etter første periode med transient oversving/undersving og slutter når flowen faller til en ekvivalent absoluttverdi for startpunktet, mot slutten av pustefasene (dette korresponderer til verdiområdene i prosent, gitt umiddelbart over).

Flow (maksimum) ved innstilte trykk

Følgende måles i henhold til ISO 80601-2-70:2015 ved enden av den angitte luftslangen:

Trykk cm H ₂ O (hPa)	AirCurve 10 og Standard l/min	AirCurve 10, fukting og Standard l/min	AirCurve 10 og SlimLine l/min	AirCurve 10, fukting og ClimateLineAir l/min
4	180	143	162	151
8	168	135	151	142
12	157	136	140	135
16	144	134	128	121
20	131	123	117	109
25	120	115	96	84

Strømningsmotstand

Tabellen illustrerer strømningsmotstand i luftslangen:

Luftslange	Ved strømning (L/min) med trykk på 20 cm H ₂ O	Strømningsmotstand (cm H ₂ O/L/min)	
		Luftslange med vinkelstykke	Kun luftslange
Standard	30	0.006	0.005
	15	0.005	0.004
SlimLine	30	0.008	0.007
	15	0.006	0.006
ClimateLineAir	30	-	0.011
	15	-	0.008
ClimateLineAir Oxy	30	-	0.004
	15	-	0.002

Samsvar

Tabellen illustrerer luftslangens samsvar:

Luftslange	Samsvar (cm H ₂ O/L/min) med trykk på 60 cm H ₂ O	
	Luftslange med vinkelstykke	Kun luftslange
Standard	1,074	1,056
SlimLine	0,467	0,454
ClimateLineAir	-	0,482
ClimateLineAir Oxy	-	0,729

Symboler

Følgende symboler kan vises på produktet eller pakningen.

 Les instruksjonene før bruk.  Indikerer en advarsel eller forsiktighetsregel.  Følg instruksjonene før bruk.  Produsent: **EC REP** Autorisert representant i Europa. **LOT** Partikode. **REF** Katalognummer. **SN** Serienummer. **DN** Apparatnummer.  På / Av.  Apparatets vekt. **IP22** Beskyttet mot gjenstander i fingerstørrelse og mot dryppende vann når skråstilt opptil 15 grader fra spesifisert orientering.  Likestrøm.  Type BF anvendt del. Klasse II-utstyr.  Fuktighetsbegrensning.  Temperaturbegrensning.  Ikke-ioniserende stråling.  Kinesisk forurensningskontrolllogo 1.   Kinesisk forurensningskontrolllogo 2. **Rx Only** Fås kun på resept. (I USA, begrenser amerikansk lovgivning disse apparatene til salg av eller på ordre fra lege.)  **MAX** Maximalt vannivå.  **DESTILLED WATER ONLY** Bruk kun destillert vann.  Driftshøyde over havet.  Atmosfærisk trykkbegrensning.  Samsvar med RTCA DO-160 seksjon 21, kategori M.  Produksjonsdato.  Alarmsperre.  Importør. **MD** Medisinsk apparat.

Se symboloversikt på ResMed.com/symbols.



Miljøinformasjon

Apparatet skal ikke kastes sammen med restavfallet, men leveres inn separat. Når du skal avfallshåndtere apparatet, må du bruke egnede systemer for innsamling, gjenbruk og resirkulering som er tilgjengelig i din region. Bruken av disse systemene for innsamling, gjenbruk og resirkulering er utviklet for å redusere presset på naturressurser og forhindre miljøskade fra farlige stoffer.

Hvis du trenger informasjon om avfallsbehandlingsordningene, kan du ta kontakt med det lokale renovasjonsselskapet eller kommunen. Symbolet søppelspann med kryss over er en anmodning til deg om å bruke disse avfallsbehandlingsordningene. Hvis du trenger informasjon om innsamling og avfallsbehandling av ResMed-apparatet, skal du ta kontakt med nærmeste ResMed-kontor eller -forhandler eller gå til www.resmed.com/environment.

Service

AirCurve 10-apparatet er beregnet på å gi sikker og pålitelig drift når brukt i henhold til anvisningene fra ResMed. ResMed anbefaler at det gjennomføres inspeksjon og service på AirCurve 10-apparatet av et autorisert ResMed-servicesenter hvis det er tegn på slitasje eller tvilsom funksjon på apparatet. Ellers skal ikke inspeksjon eller service av produktene være nødvendig i løpet av konstruksjonens levetid.

Begrenset garanti

ResMed Pty Ltd (heretter "ResMed") garanterer at ResMed-produktet er uten mangler i materialer og utføring fra kjøpedatoen i tidsperioden som er angitt nedenfor.

Produkt	Garantiperiode
<ul style="list-style-type: none">• Maskesystemer (inkludert maskeramme, pute, hodestropp og slanger) – med unntak av engangsutstyr• Tilbehør – med unntak av engangsutstyr• Flex-type-fingerpulssensorer• Vannbeholdere for luftfukter	90 døgn
<ul style="list-style-type: none">• Batterier for bruk i interne og eksterne batterisystemer fra ResMed	6 måneder
<ul style="list-style-type: none">• Klips-fingerpulssensorer• Datamoduler for CPAP- og bilevel-utstyr• Oksymetre og oksymeteradaptere for CPAP- og bilevel-utstyr• Fuktere og rengjørbare vannbeholdere for fukter• Kontrollutstyr for titrering	1 år
<ul style="list-style-type: none">• CPAP-, bilevel- og ventilasjonsutstyr (herunder eksterne strømforsyningsenheter)• Batteritilbehør• Bærbart utstyr for diagnostikk/screening	2 år

Denne garantien gjelder bare for den opprinnelige kjøperen. Den kan ikke overføres.

Hvis det, i garantiperioden, oppstår feil på produktet under vanlig bruk, skal ResMed, etter eget skjønn, reparere eller skifte ut det defekte produktet eller hvilke som helst av dets deler.

Denne begrensede garantien dekker ikke: a) enhver skade som følge av feil bruk, misbruk, modifisering eller endring av produktet; b) reparasjoner som utføres av en serviceorganisasjon som ikke er uttrykkelig godkjent av ResMed til å utføre slike reparasjoner; c) enhver skade eller kontaminasjon som følge av sigarett-, pipe-, sigar- eller annen røyk; og d) skader forårsaket av eksponering for ozon, aktivert oksygen eller andre gasser og e) enhver skade forårsaket av vann som søles på eller trenger inn i et elektronisk apparat.

Garantien gjelder ikke for produkter som selges eller videreselges utenfor regionen der de opprinnelig er kjøpt. For produkt som er kjøpt i et land i Den europeiske union ("EU") eller European Free Trade Association ("EFTA"), betyr "region" EU og EFTA.

Garantikrav for et mangelfullt produkt skal fremlegges av den opprinnelige forbrukeren på kjøpestedet.

Denne garantien erstatter alle andre uttrykkelige eller underforståtte garantier, herunder eventuelle underforståtte garantier for salgbarhet eller egnethet til et bestemt formål. Enkelte land eller regioner tillater ikke begrensninger i varigheten av underforståtte garantier. Ovennevnte begrensning gjelder derfor kanskje ikke for deg.

ResMed er ikke ansvarlig for tilfeldig skade eller følgeskade som angivelig har oppstått som følge av salg, montering eller bruk av et ResMed-produkt. Enkelte land eller regioner godtar ikke unntak fra eller begrensninger i ansvaret for tilfeldige skader eller følgeskader. Det er derfor ikke sikkert at ovenstående begrensning gjelder deg.

Denne garantien gir deg visse juridiske rettigheter. Du kan i tillegg ha andre rettigheter, som varierer fra region til region. Hvis du vil ha mer informasjon om garantirettigheter, kan du ta kontakt med en lokal ResMed-forhandler eller et ResMed-kontor.

Gå inn på ResMed.com for å få nyeste informasjon om ResMeds begrensede garanti.

Ytterligere informasjon

Kontakt ditt helsepersonell hvis du har spørsmål eller trenger mer informasjon om bruken av apparatet.

Tervitus

Seade AirCurve™ 10 CS PaceWave on adaptiivsete servo-ventilatsiooniseadmete kategooriasse kuuluv hingamisteedes positiivset rõhku hoidev seade.

HOIATUS

- Lugege kogu see juhend enne seadme kasutamist läbi.
- Kasutage seadet ainult selle käesolevas juhendis kirjeldatud otstarbel.
- Seadme määranud arsti ettekirjutused on ülimuslikud käesoleva juhendis sisalduva teabe suhtes.
- See seade ei sobi hingamist toetavatest seadmetest sõltuvatele patsientidele.

AirCurve 10 CS PaceWave näidustused

AirCurve 10 CS PaceWave on näidustatud ventilatsiooni stabiliseerimiseks täiskasvanud patsientidel, kellel on tsentraalne uneapnoe, segatüüpi uneapnoe ja perioodiline hingamine koos obstruktiivse uneapnoega või ilma. See on ette nähtud kasutamiseks nii kodustes kui ka haiglatingimustes.

Niisuti on mõeldud kasutamiseks ainult ühe patsiendi poolt koduses keskkonnas ja taaskasutamiseks haigla/raviasutuse keskkonnas.

Kliiniline kasu

Ravi püsiva positiivrõhu seadmega aitab leevendada apnoed, hüpopnoed ja unisust ning tõsta elukvaliteeti. ASV-ravi kliiniline eelis tsentraalse uneapnoe ravis on apnoe ja hüpopnoe vähenemine.

Niisutus võimaldab vähendada positiivrõhuga seotud kõrvalnähte.

Vastunäidustused

ASV-ravi on vastunäidustatud kroonilise sümptomaatilise südamepuudulikkusega (NYHA 2–4) patsientidele, kellel on vasaku vatsakese väljutusfraktsioon vähenenud ($LVEF \leq 45\%$) ja mõõdukas kuni raske valdavalt tsentraalne uneapnoe.

Positiivse rõhu raviprotseduur võib olla vastunäidustatud mõnede patsientide jaoks, kellel on järgnevad haigused:

- tõsine bulloosne kopsuhaigus
- pneumotooraks või pneumomediastiinum
- patoloogiline madal vererõhk eelkõige juhul, kui see on seotud intravaskulaarse vedeliku mahu vähenemisega
- vedelikupuudus
- seljaajuvedeliku leke, hiljutine peaajuoperatsioon või trauma.

Kõrvaltoimed

Teatage ebatavalisest rinnavalust, tugevast peavalust või suurenenud õhupuudusest teile seadme määranud arstile. Äge ülemiste hingamisteede põletik võib eeldada raviprotseduuri ajutist peatamist.

Antud seadmega raviprotseduuride teostamisel võivad esineda järgmised kõrvalmõjud:

- nina, suu või kurgu kuivus
- ninaverejooks
- puhitus
- ebamugavus kõrvas või ninasõõrmes
- silmade ärritus
- nahaärritus.

Lühiülevaade

AirCurve 10 sisaldab järgmisi komponente.

- Seade
- Niisuti HumidAir™ (kui on kaasas)
- Õhuvoolik
- Toiteplokk
- Reisikott
- SD-kaart (ei ole saadaval kõikides seadmetes).

Alpool olevate seadmega kasutatavate tarvikute hankimiseks pöörduge oma teenusepakkuja poole.

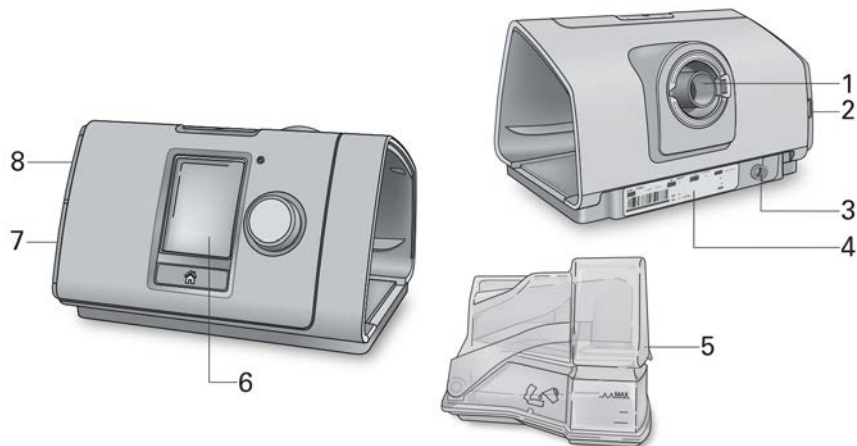

- Õhuvoolik (soojendusega ja ilma): ClimateLineAir™, SlimLine™, ClimateLineAir Oxy, standardne
- Külgakate kasutamiseks ilma niisutita
- Filter: Hüpoallergeenne filter, standardne filter
- Air10™ alalis-/alalisvoolu konverter (12V/24V)
- SD-kaardi lugeja
- Air10 oksümeetri adapter
- Air10 USB-adapter
- Power Station II
- Air10 vooliku otsak.

Teie seadme tutvustus



- | | | | |
|---|-------------------------------|---|------------------|
| 1 | Õhu väljalaskeava | 5 | Niisuti HumidAir |
| 2 | Õhufiltri kate | 6 | Ekraan |
| 3 | Toitepistik | 7 | Adapteri kate |
| 4 | Seerianumber ja seadme number | 8 | SD-kaardi kate |

Juhtpaneeli tutvustus

- | | | |
|--|--------------------------------|---|
|  | Nupp Start/Stop (alusta/peata) | Vajutage ravi alustamiseks/peatamiseks. Vajutage ja hoidke kolme sekundi jooksul energiasäästurežiimi sisenemiseks. |
|  | Juhtnupp | Pöörake menüüs navigeerimiseks ja vajutage valiku kinnitamiseks. Pöörake valitud valiku reguleerimiseks ja vajutage muudatuse salvestamiseks. |
|  | Nupp Home (avakuva) | Vajutage ekraanile Home (avakuva) naasmiseks. |

Erinevatel aegadel võidakse ekraanile kuvada järgmisi erinevaid ikoone.

- | | | | |
|---|--|---|---|
|  | Ramp Time (ooteaeg) |  | Juhtmevaba ühenduse signaali tugevus (roheline) |
|  | Õhuniiskus |  | Juhtmevaba ülekande välja lülitatud (hall) |
|  | Humidifier warming (niisuti soojendus) |  | Juhtmevaba ühendus puudub |
|  | Humidifier cooling (niisuti jahutus) |  | Airplane Mode (lennukirežiim) |

Seadistus

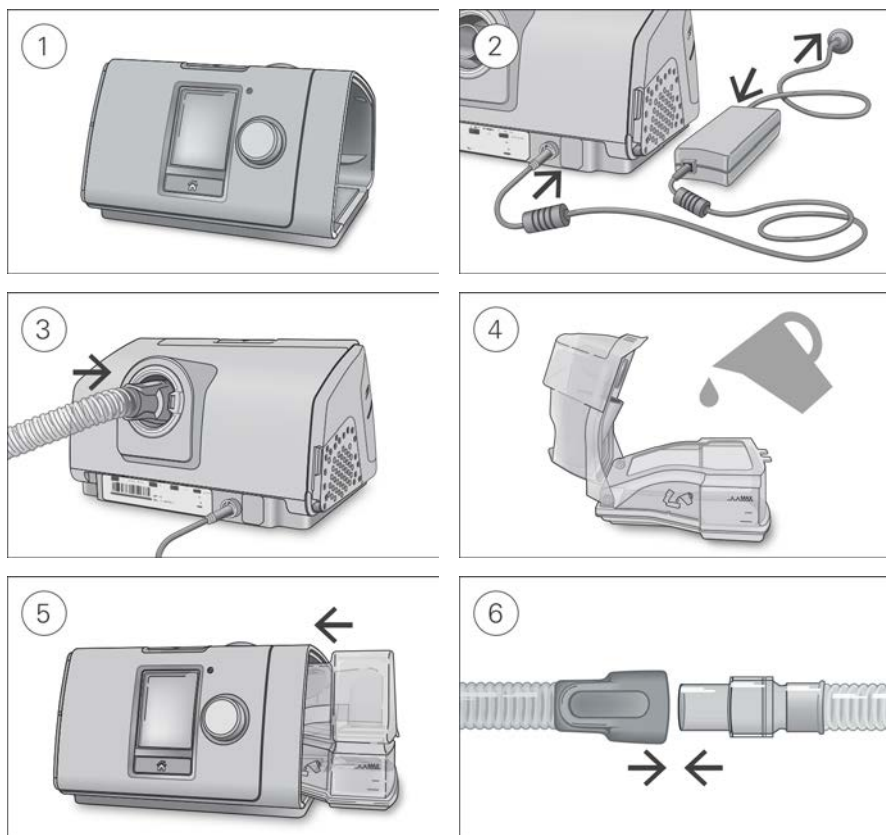

ETTEVAATUST

Ärge täitke niisutit üle, kuna vesi võib seadmesse või õhuvoolikusse siseneda.

1. Asetage seade kindlale tasasele pinnale.
2. Ühendage kollane toitepistik seadme tagaküljele. Ühendage toitejuhtme üks ots toiteplokki ja teine ots seinakontakti.
3. Ühendage õhuvoolik kindlalt õhu väljalaskeavaga seadme tagaküljel.
4. Avage niisuti ja täitke see veega kuni maksimaalse veetaseme märgini.
Ärge täitke niisutit kuuma veega.
5. Sulgege niisuti ja sisestage see seadme külje sisse.
6. Ühendage kindlalt õhuvooliku vaba ots kokkupandud maskiga.
Täpsemalt vt maski kasutusjuhendist.

Soovitavate maskide kohta vt www.resmed.com.

Funktsionaalne kontroll

1. Kui seade on välja lülitatud

- **Kontrollige seadme ja tarvikute seisundit.**

Vaadake seade koos kõikide kaasasolevate tarvikutega üle. Mistahes nähtavate defektide ilmnmisel ei tohi süsteemi kasutada.

- **Kontrollige õhuvooliku seadistust.**

Kontrollige õhuvooliku terviklikkust. Ühendage õhuvooluk kindlalt õhu väljalaskeava ja muude lisaseadmetega, kui neid kasutatakse.

2. Lülitage seade sisse.

3. Kontrollige HumidAiri niisutit (selle kasutamisel).

Vajutage seadmel nuppu Start/Stop (alusta/peata). Õhuniisuti kasutamisel kuvab ekraan **Sleep**

Report (uneraport) ekraani allosas ikooni .

Ravi alustamine

1. Sobitage mask.

Vaadake sobitamisyjuhiseid maski kasutusjuhendist või kasutage funktsiooni Mask Fit (maski sobitamine) maski sobimise ja tihenduse kontrollimiseks.

2. Vajutage nuppu Start/Stop (alusta/peata) või, aktiveeritud funktsiooni SmartStart korral, hingake tavaliselt maski sisse ja seade käivitub automaatselt.

Ravi sisselülitumisest teatab ekraan **Sleep Report (uneraport)**.

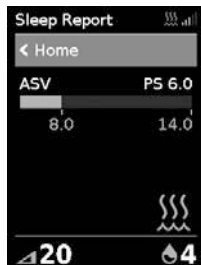

Rõhuriba näitab inspiratoorset ja ekspiratoorset rõhku roheliselt. Roheline riba laieneb ja tõmbub kokku, kui te sisse ja välja hingate.

See ekraan lülitub automaatselt lühikese ajavahemiku järel välja. Vajutage selle tagasi sisse lülitamiseks nuppu Home (avakuva) või juhtnuppu. Ravi ajal voolukatkestuse korral seade peatab tegevuse ja taasalustab ravi automaatselt voolu taastumisel.

Seadmel AirCurve 10 on valguseandur, mis reguleerib ekraani heledust ruumi valgustust arvestades.

Ravi peatamine

1. Eemaldage mask.

2. Vajutage nuppu Start/Stop (alusta/peata) või, aktiveeritud funktsiooni SmartStart korral, peatub ravi automaatselt mõne sekundi möödudes.

Ekraanile **Sleep Report (uneraport)** kuvatakse teie raviseansi kokkuvõte.



Usage hours (kasutustunnid) – näitab teie ravitundide arvu viimase seansi jooksul.

Mask Seal (maski tihendus) – näitab, kui tihedalt teie mask istub.

😊 Hea maski tihendus.

☹️ Vajab reguleerimist, vt Mask Fit (maski sobitamine).

Humidifier (niisuti) – näitab, kas teie niisuti töötab nõuetekohaselt.

😊 Niisuti töötab.

☹️ Niisuti võib olla rikkis, pöörduge oma ravi määranud raviasutuse poole.

Kui teenusepakkuja on need seadistanud, näete samuti järgmisi näitajaid.

Events per hour (sündmusi tunni kohta) – näitab esinenud apnoe ja hüpopnoe arvu tunni kohta.

More Info (lisateave) – pöörake juhtnuppu üksikasjalisemate kasutusandmete vaatamiseks allapoole kerimiseks.

Energiasäästurežiim

Seade AirCurve 10 salvestab teie raviandmeid. Võimaldamaks seadmel nende andmete edastamist teie teenusepakkujale ärge seadet lahti ühendage. Sellele vaatamata saab seadet elektri säästmiseks lülitada energiasäästurežiimi.

Energiasäästurežiimi sisenemiseks toimige järgmiselt.

- Vajutage ja hoidke nuppu Start/Stop (alusta/peata), kolme sekundi jooksul ekraan lülitub välja.

Energiasäästurežiimist väljumiseks toimige järgmiselt.

- Vajutage üks kord nuppu Start/Stop (alusta/peata).
Kuvatakse kuva **Home (avakuva)**.

My Options (Minu valikud)

Teie seade AirCurve 10 on ravi määranud arsti poolt seadistatud vastavalt teie vajadustele, kuid teil võib tekkida soov väikesteks kohandusteks ravi mugavamaks muutmiseks.

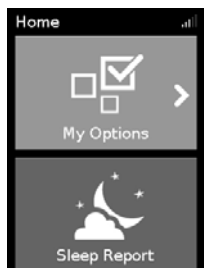

Tõstke esile **My Options (minu valikud)** ja vajutage juhtnupule oma jooksvate sätete vaatamiseks. Siit saate oma valikuid kohandada.

Ramp Time (Ooteaeg)

Ravi alguse mugavamaks muutmiseks ettenähtud funktsioon Ramp Time (Ooteaeg) on ajavahemik, mille jooksul rõhk tõuseb madalalt algrõhult kuni ettenähtud ravirõhuni.

Te võite sätte Ramp Time (ooteaeg) jaoks valida Off (välja) või 5 kuni 45 minutit.



Ooteaja reguleerimiseks toimige järgmiselt.

1. Pöörake menüüs **My Options (Minu valikud)** juhtnupu valiku **Ramp Time (Ooteaeg)** esile tõstmiseks ja vajutage seejärel juhtnupule.
2. Pöörake juhtnupu ooteaja reguleerimiseks oma eelistatud sättele ja vajutage juhtnupule muudatuse salvestamiseks.

Humidity Level (Niiskustase)

Niisuti niisutab õhku ja on ette nähtud ravi mugavamaks muutmiseks. Nina või suu kuivamise korral lisage niiskust. Maskis niiskuse tekkimisel vähendage niiskust.

Te saate määrata Humidity Leveli (niiskustase) väärtusele Off (välja) või vahemikus 1 kuni 8, kus 1 on madalaim niiskussäte ja 8 on kõrgeim niiskussäte.



Niiskustaseme reguleerimiseks toimige järgmiselt.

1. Pöörake menüüs **My Options (Minu valikud)** juhtnupu valiku **Humidity Level (Niiskustase)** esile tõstmiseks ja vajutage seejärel juhtnupule.
2. Pöörake juhtnupu niiskustaseme reguleerimiseks ja vajutage juhtnupule muudatuse salvestamiseks.

Nina või suu kuivamise või maskis niiskuse kondenseerumise jätkumisel kaaluge ClimateLineAir soojendusega õhuvooliku kasutamist. ClimateLineAir õhuvoolik koos seadmega AirCurve 10 moodustavad funktsiooni Climate Control, mis üheskoos tagavad mugavama ravi.

Mask fit (Maski sobitamine)

Funktsioon Mask Fit (maski sobitamine) on ette nähtud maski võimalike õhulekete hindamiseks ja kindlaksmääramiseks.



Maski sobimise kontrollimiseks toimige järgmiselt.

1. Sobitage maski kasutusjuhendis kirjeldatud viisil.
2. Pöörake menüüs **My Options (minu valikud)** juhtnupu valiku **Run Mask Fit (maski sobitamine)** esile tõstmiseks ja vajutage seejärel juhtnupule. Seade alustab õhu puhumist.
3. Sobitage maski, maski polstrit ja pearihma kuni tulemuse **Good (hea)** saavutamiseni.

Funktsiooni Mask Fit (maski sobitamine) peatamiseks vajutage juhtnuppu või nuppu Start/Stop (alusta/peata). Kui teil ei õnnestu head maski tihendust saavutada, hinnake, kas teil on õige maski suurus ja/või tüüp, või võtke ühendust raviasutusega.

Lisavalikud

Teie seadmes leidub veelgi võimalusi, mida saate endale sobivaks reguleerida.

Leak Alert* (lekkehäire)	Kui on lubatud funktsioon Leak Alert (lekkehäire), piiksub seade juhul, kui maskist lekib liiga palju õhku või kui te eemaldate maski ravi ajal.
SmartStart*	Funktsiooni SmartStart aktiveerimisel algab ravi automaatselt maski hingamisel. Maski eemaldamisel peatub seade automaatselt mõne sekundi pärast.

*Kui on võimaldanud teie raviasutus.

Seadme eest hoolitsemine

Optimaalse ravi tagamiseks on oluline seadme AirCurve 10 regulaarne puhastamine. Alljärgnevad jaotised on teile abiks seadme lahtivõtmisel, puhastamisel, kontrollimisel ja uuesti kokkupanemisel.

HOIATUS

Optimaalse ravi saamiseks ja tervist kahjustada võivate mikroobide kasvu vältimiseks puhastage voolikukomplekti, niisutit ja maski regulaarselt.

Lahtivõtmine

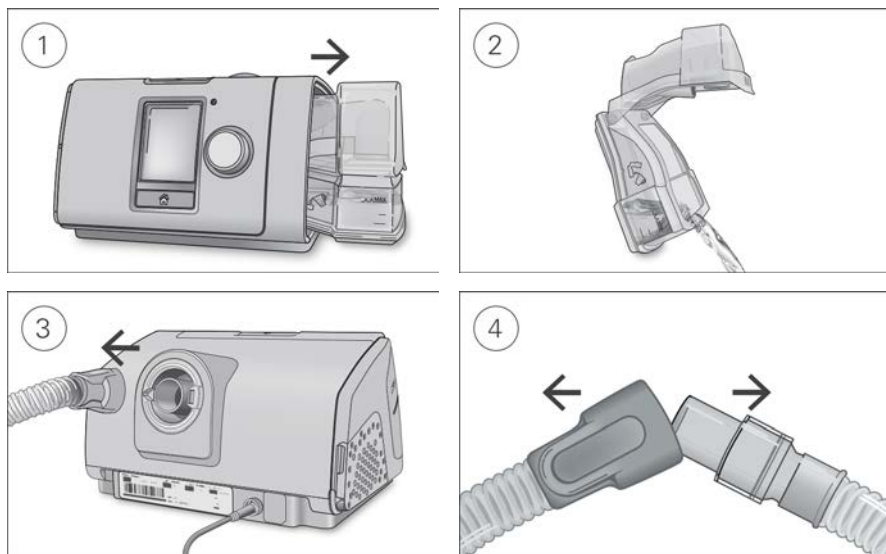

1. Võtke niisutist kinni pöidla-nimetissõrme haaredega, vajutage seda õrnalt ja tõmmake see seadmest eemale.
2. Avage niisuti ja tühjendage kogu järelejäänud vesi.
3. Hoidke õhuvooliku mansetist ja tõmmake see õrnalt seadmest eemale.
4. Hoidke õhuvooliku mansetist ja maski pöörlevast liidesest kinni ning tõmmake need üksteise küljest õrnalt lahti.

Puhastamine

Seadet tuleb puhastada iganädalaselt, nii nagu kirjeldatud. Maski puhastamise üksikasjalisi juhiseid vt maski kasutusjuhendist.

1. Peske niisutit ja õhuvoolikut soojas vees õrnatoimelist pesuainet kasutades.
2. Loputage niisutit ja õhuvoolikut põhjalikult ning laske neil kuivada eemal otsesest päikesevalgusest ja/või kuumusest.
3. Pühkige seadme välispind niiske lapiga.

Märkused.

- Niisutit tohib pesta nõudepesumasinas kergestipurunevate või klaasist nõude režiimil (ainult ülemisel riivil). Seda ei tohi pesta kõrgemal temperatuuril kui 65°C.
- Ärge peske õhuvoolikut nõudepesumasinas või pesumasinas.
- Tühjendage niisutit igapäevaselt ja pühkige see puhta ühekordse lapiga põhjalikult puhtaks. Laske sellel kuivada eemal otsesest päikesevalgusest ja/või kuumusest.

Kontrollimine

Niisutit, õhuvoolikut ja õhufiltrit tuleb regulaarselt kontrollida kahjustuste suhtes.

1. Kontrollige niisutit.
 - Vahetage see lekkimise või pragunemise, hägustumise või õnaruste moodustumise korral.
 - Asendage tihend selle pragunemise või rebenemise korral.
 - Eemaldage mis tahes valge pulbriline sete, kasutades lahust ühest osast söögiäädikast ja 10 osast veest.
2. Kontrollige õhuvoolikut ja vahetage see aukude, rebendite või pragude leidumisel.
3. Kontrollige õhufiltrit ja vahetage see vähemalt iga kuue kuu järel. Vahetage sagedamini mis tahes aukude või mustusest ja tolmust tekkinud ummistuste korral.

Õhufiltri vahetamiseks toimige järgmiselt.

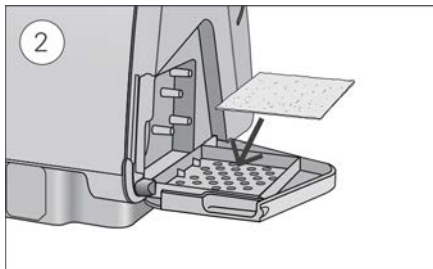
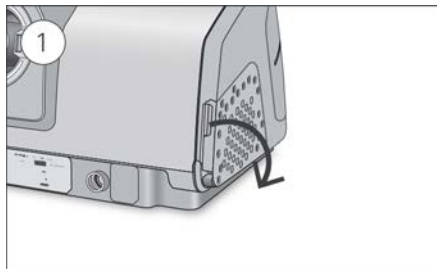

1. Avage õhufiltri kate ja eemaldage vana õhufilter. Õhufilter ei ole pestav ega taaskasutatav.
2. Paigutage uus õhufilter õhufiltri kattele ja sulgege kate. Vee ja tolmude sattumise vältimiseks jälgige, et õhufilter oleks alati paigas.

Uuesti kokkupanemine

Kui niisuti ja õhuvoolik on kuivanud, võite osad uuesti kokku panna.

1. Ühendage õhuvoolik kindlalt õhu väljalaskeavaga seadme tagaküljel.
2. Avage niisuti ja täitke see toatemperatuuril veega kuni maksimaalse veetaseme märgini.

3. Sulgege niisuti ja sisestage see seadme külje sisse.
4. Ühendage kindlalt õhuvooliku vaba ots kokkupandud maskiga.

Raviandmed

Teie seade AirCurve 10 salvestab raviandmed teie ja teie teenusepakkuja tarbeks, et neid saaks vaadata ja vajaduse korral ravis muudatusi teha. Andmed salvestatakse ja edastatakse seejärel teie teenusepakkujale juhtmevaba ühendust kasutades, kui juhtmevaba võrk on saaval, või SD-kaarti kasutades.

Andmeedastus

Teie seadmel AirCurve 10 on juhtmevaba side võimekus, et oleks võimalik edastada teie raviandmeid teenusepakkujale teie ravi kvaliteedi parandamiseks. See on valikuline funktsioon, mis on saadaval ainult juhul, kui otsustate seda kasutada ja kui juhtmevaba võrk on saadaval. Samuti võimaldab see teie raviasutusel kiiremini teie ravisätteid värskendada või teie seadme tarkvara uuendada, et tagada teile kvaliteetseim ravi.

Andmed edastatakse tavaliselt pärast ravi peatamist. Teie andmete edastamise tagamiseks jätke seade alati vooluvõrku ühendatuks ja veenduge, et see ei ole režiimis Airplane Mode (lennukirežiim).

Märkused.

- Seadme kasutamisel väljaspool ostukoha riiki või piirkonda võivad andmed jääda edastamata.
- Side Wi-Fi kaudu sõltub võrgu saadaval olekust.
- Juhtmevaba ühendusega seadmed ei pruugi olla igas piirkonnas saadaval.

SD-kaart

Teine viis raviandmete teie raviasutusele edastamiseks on SD-kaardi kasutamine. Raviasutus võib paluda teil saata SD-kaart postiga või see ise kohale tuua. Eemaldage SD-kaart raviasutuse palvel.

Ärge eemaldage SD-kaarti seadmest, kui SD-kaardi tuli vilgub, sest toimub andmete kirjutamine kaardile.

SD-kaardi eemaldamiseks toimige järgmiselt.

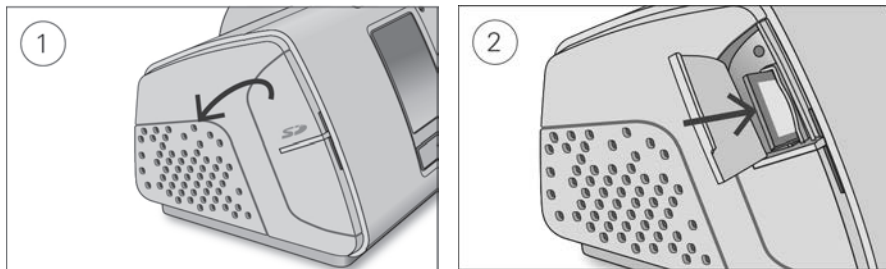

1. Avage SD-kaardi kate.
2. Vajutage SD-kaardile, et see vabastada. Eemaldage SD-kaart seadmest.
Pange SD-kaart kaitseümbrisesse ja saatke see tagasi oma raviasutusele.

Lisateavet SD-kaardi kohta leiate SD-kaardi kaitseümbrisel, mis on teie seadmega kaasas.

Märkus. SD-kaarti ei tohiks kasutada muudel eesmärkidel.

Reisimine

Te võite oma seadme AirCurve 10 endaga igale poole kaasa võtta. Pidage vaid meeles alljärgnevat.

- Kasutage kaasasolevat reisikotti seadme kahjustamise vältimiseks.
- Tühjendage niisuti ja pakkige see eraldi reisikotti.
- Veenduge, et teil on reisi sihtkoha piirkonnale vastav toitejuhe. Pöörduge ostuküsimuses oma raviasutuse poole.
- Välisaku kasutamisel lülitage niisuti aku tööea maksimeerimiseks välja. Selleks lülitage säte **Humidity Level (niiskustase)** olekusse Off (välja).

Reisimine lennukiga

Teie seadet AirCurve 10 tohib pardale käsipagasina kaasa võtta. Meditsiinilised seadmed ei mõjuta teie käsipagasi piiranguid.

Kuna see vastab föderaalse lennuameti (Federal Aviation Administration – FAA) nõuetele, võite te kasutada oma seadet AirCurve 10 lennukis. Lennureisi vastavuskirju saab alla laadida ja printida veebiaadressilt www.resmed.com.

Seadme lennukis kasutamisel pidage silmas alljärgnevat.

- Veenduge, et niisuti on täiesti tühi ja teie seadmesse sisestatud. Seade ei tööta ilma niisutit sisestamata
- Lülitage sisse **Airplane Mode (lennukirežiim)**.

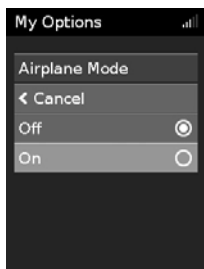

Säete Airplane Mode (lennukirežiim) sisse lülitamiseks toimige järgmiselt.

1. Pöörake menüüs **My Options (minu valikud)** juhtnupu valiku **Airplane Mode (lennukirežiim)** esile tõstmiseks ja vajutage seejärel juhtnupule.
2. Pöörake juhtnupu valiku **On (sisse)** esile tõstmiseks ja vajutage seejärel juhtnupule muudatuse salvestamiseks.
Ekraani ülemisse paremasse nurka ilmub Airplane Mode'i (lennukirežiim) ikoon ✈️.

⚠️ ETTEVAATUST

Ärge kasutage veega täidetud niisutiga seadet lennukis turbulentsi ajal vee sissehingamise ohu tõttu.

Veaotsing

Probleemide tekkimisel vaadake alljärgnevaid veaotsingu teemasid. Kui teil ei õnnestu probleemi kõrvaldada, pöörduge oma raviasutuse või ResMedi poole. Ärge üritage seadet avada.



Üldine veaotsing

Probleem/võimalik põhjus	Lahendus
Õhk lekib minu maski ümbert	

Probleem/võimalik põhjus	Lahendus
<p>Mu nina muutub kuivaks või läheb kinni</p> <p>Niiskustase võib olla seatud liiga madalale.</p>	<p>Reguleerige niiskustaset.</p> <p>Soojendusega õhuvooliku ClimateLineAir kasutamisel vt ClimateLineAir kasutusjuhendit.</p>
<p>Mu ninale ning maski ja õhuvoolikusse tekivad veetilgad</p> <p>Niiskustase võib olla seatud liiga kõrgele.</p>	<p>Reguleerige niiskustaset.</p> <p>Soojendusega õhuvooliku ClimateLineAir kasutamisel vt ClimateLineAir kasutusjuhendit.</p>
<p>Mu suu on väga kuiv ja tekitab ebamugavust</p> <p>Õhk võib teie suu kaudu välja voolata.</p>	<p>Suurendage sätet Humidity Level (Niiskustase).</p> <p>Te võite vajada lõuarihma suu kinni hoidmiseks või täisnäomaski.</p>
<p>Õhurõhk maskis tundub liiga kõrge (tundub, nagu saaksin ma liiga palju õhku)</p> <p>Ooteaeg võib olla välja lülitatud.</p>	<p>Kasutage valikut RampTime (Ooteaeg).</p>
<p>Õhurõhk maskis tundub liiga madal (tundub, nagu ei saaks ma piisavalt õhku)</p> <p>Ramp Time (ooteaeg) võib veel kesta.</p>	<p>Oodake, et õhurõhk suureneks, või lülitage säte Ramp Time (Ooteaeg) välja.</p>
<p>Seadme ekraan on must</p> <p>Ekraani taustvalgustus võib olla välja lülitatud. See lülitub automaatselt välja lühikese ajavahemiku möödumisel.</p> <p>Toide võib mitte olla sisse lülitatud.</p>	<p>Selle tagasi sisse lülitamiseks vajutage Home (Algusesse) või juhtnupule.</p> <p>Ühendage toiteallikas ja veenduge, et pistik on lõpuni sisestatud.</p>
<p>Ma peatasin ravi, kuid seade jätkab ikkagi õhu puhumist</p> <p>Seade on jahtumas.</p>	<p>Seade puhub natuke õhku õhuvoolikus kondensatsiooni vältimiseks. See lõpeb automaatselt 30 minuti möödudes.</p>
<p>Minu niisuti lekib</p> <p>Niisuti võib olla mittenõuetekohaselt kokku pandud.</p> <p>Niisuti võib olla kahjustunud või mõranenud.</p>	<p>Kontrollige kahjustuste suhtes ja pange niisuti nõuetekohaselt kokku.</p> <p>Võtke asendusosa hankimiseks ühendust oma raviautusega.</p>
<p>Minu raviandmeid ei ole saadetud minu raviautusele</p> <p>Juhtmevaba ühenduse levi võib kehv olla.</p>	<p>Veenduge, et seade oleks asetatud leviga asukohta (nt oma öökapile, mitte sahtlisse ega põrandale).</p> <p>Juhtmevaba ühenduse signaali tugevuse ikoon  näitab head levi, kui kuvatakse kõiki „pulki“, ja halba levi, kui kuvatakse vähem „pulki“.</p>

Probleem/võimalik põhjus	Lahendus
Juhtmevaba ühenduse puudumise ikooni  kuvatakse ekraani ülemises paremas nurgas. Ühtki juhtmevaba võrku pole saadaval.	Veenduge, et seade oleks asetatud leviga asukohta (nt oma öökapi, mitte sahtlisse ega pörandale). Kui teil palutakse saatke oma SD-kaart raviasutusele. SD-kaart sisaldab ka teie raviandmeid.
Seade võib olla režiimil Airplane Mode (lennukirežiim).	Lülitage režiim Airplane Mode (lennukirežiim), vt Traveling by plane (lennukige reisimine).
Andmeedastus ei ole teie seadme jaoks aktiveeritud.	Rääkige oma sätetest teenusepakkujaga.
Minu ekraan ja nupud vilguvad	
Toimub tarkvarauuendus.	Tarkvarauuendusele kulub ligikaudu 10 minutit.

Seadme sõnumid

Seadme teade/võimalik põhjus	Lahendus
High leak detected, check your water tub, tub seal or side cover (Tuvastatud on suur leke, kontrollige oma veeanumat, anuma tihendit või külgakatet)	
Niisuti võib olla mitterõuetekohaselt sisestatud.	Veenduge, et niisuti on õigesti sisestatud.
Niisuti tihend võib olla mitterõuetekohaselt sisestatud.	Avage niisuti ja veenduge, et tihend on õigesti sisestatud.
High leak detected, connect your tubing (tuvastatud on suur leke, ühendage oma õhuvoolik)	
Õhuvoolik võib olla mitte nõuetekohaselt ühendatud.	Veenduge, et õhuvoolik on mõlemas otsas kindlalt ühendatud.
Mask võib olla puudulikult sobitatud.	Veenduge, et teie mask on õigesti sobitatud. Vaadake sobitamishüvisid maski kasutusjuhendist või kasutage funktsiooni Mask Fit (Maski sobitamine) maski sobimise ja tihenduse kontrollimiseks.
Tubing blocked, check your tubing (ummistunud voolik, kontrollige oma voolikut)	
Õhuvoolik võib olla blokeeritud.	Kontrollige õhuvoolikut ja eemaldage kõik ummistused. Vajutage juhtnuppu, et teade kustutada, ja seejärel vajutage nuppu Start/Stop (alusta/peata), et seade taaskäivitada.
SD card error, remove your card and press Start to begin therapy [SD-kaardi viga, eemaldage kaart ja vajutage Start (alusta) ravi alustamiseks]	
SD-kaart võib olla mitte õigesti sisestatud.	Eemaldage ja sisestage SD-kaart uuesti.
Read only card, please remove, unlock and re-insert SD card (kirjutuskaitstud mälukaart, eemaldage kaart, lukustage see lahti ja sisestage SD-kaart uuesti)	
SD-kaardi lüliti võib olla lukustatud (kirjutuskaitstud) asendis.	Viige SD-kaardi lüliti lukustusasendist  avatud asendisse  ja seejärel sisestage see uuesti.
System fault, refer to user guide Error 004 (süsteemitõrge, lugege kasutusjuhendist peatükki Viga 004)	
Seade võib olla jäetud kuuma keskkonda.	Jahutage seade enne selle uuesti kasutamist. Lahutage toiteallikas ja seejärel ühendage see uuesti seadme taaskäivitamiseks.

Seadme teade/võimalik põhjus	Lahendus
Õhufilter võib olla blokeeritud.	Kontrollige õhufiltrit ja vahetage see ummistuste korral. Lahutage toiteallikas ja seejärel ühendage see uuesti seadme taaskäivitamiseks.
Õhuvoolik võib olla blokeeritud.	Kontrollige õhuvoolikut ja eemaldage kõik ummistused. Vajutage juhtnuppu, et teade kustutada, ja seejärel vajutage nuppu Start/Stop (alusta/peata), et seade taaskäivitada.
Õhuvoolikusse võib olla sattunud vesi.	Tühjendage õhuvoolik veest. Lahutage toiteallikas ja seejärel ühendage see uuesti seadme taaskäivitamiseks.
Kõikide teiste veateadete puhul, nt System fault, refer to user guide Error 0XX (süsteemitõrge, lugege kasutusjuhendist peatükki Viga 0XX)	
Seadmes on esinenud parandamatu viga.	Võtke ühendust oma raviautusega. Ärge avage seadet.

Osade uuesti kokkupanemine

Seadme osade kahjustamise vältimiseks on mõned teie seadme osad konstrueeritud kergesti lahti tulema. Neid saab allpool kirjeldatud viisil kergesti uuesti kokku panna.

Niisuti tihendi sisestamiseks

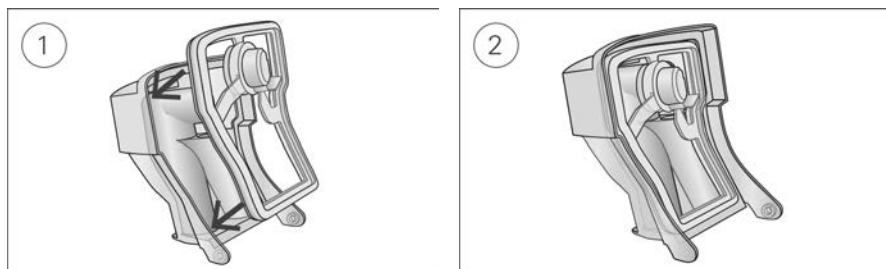

1. Asetage tihend kaanele.
2. Vajutage tihend serva peale, kuni see on kindlalt kohale kinnitunud.

Niisuti kaane uuesti kokkupanemiseks

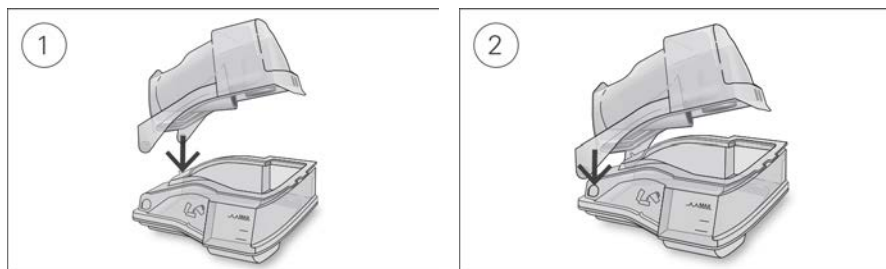

1. Sisestage kaane üks külg aluses asuvasse teljeauku.
2. Libistage teine külg alla, kuni see kohale klõpsatab.

Üldised hoiatused ja ettevaatusabinõud

HOIATUS

- Jälgige õhuvooliku paigaldamisel, et see ümber pea ega kaela ei keerduks.
- Kontrollige toitejuhtmeid, kaableid ja toiteplokki regulaarselt kahjustuste või kulumise suhtes. Kahjustuste korral lõpetage kasutamine ja asendage komponent.
- Vältige toitekaabli sattumist kuumadele pindadele.
- Kui te märkate seadme töös seletamatuid muutusi nt seadmest kõlab ebatavalisi helisid, seadme toiteallikas on maha kukkunud, seda on väärkasutatud või kui korpus on purunenud, lõpetage seadme kasutamine ja võtke ühendust oma raviasutuse või ResMedi esindajaga.
- Ärge avage või modifitseerige seadet. Sees ei ole kasutaja poolt hooldatavaid osasid. Parandus- ja hooldustöid peab teostama ainult volitatud ResMedi teenindusesindaja.
- Vältige elektrilööki. Ärge kastke seadet, toiteallikat või toitekaablit vette. Seadmesse või seadmele vedeliku valgumisel ühendage seade lahti ja laske seadme osadel kuivada. Ühendage seade alati enne puhastamist lahti ja veenduge enne selle tagasi ühendamist, et kõik osad on kuivanud.
- Lisahapnikku ei tohi kasutada suitsetades või lahtise tule läheduses.
- Jälgige alati, et enne hapnikuvarustuse sisselülitamist oleks seade sisse lülitatud ja genereeritaks õhuvoolu. Lülitage hapnikuvarustus alati enne seda välja, kui seade välja lülitatakse, et kasutamata hapnik ei koguneks seadme korpuse sisse ja ei põhjustaks tuleohtu.
- Ärge sooritage mis tahes hooldustoiminguid, kui seade töötab.
- Seadet ei ole soovitatav kasutada kõrvuti või pealekuti teiste seadmetega. Kõrvuti või pealekuti kasutuse vajadusel tuleb seadet kontrollida selle nõuetekohase töö suhtes antud konfiguratsioonis.
- Ei ole soovitatav kasutada muid tarvikuid peale seadme jaoks ettenähtute. Need võivad suurendada emissiooni või vähendada seadme häirekindlust.
- Kontrollige bakterivastast filtrit regulaarselt niiskuse või muude saasteainete märkide suhtes, eelkõige pihustamisel või niisutamisel. Selle tegemata jätmisel võib hingamissüsteemi takistus suurened.
- Ärge kasutage seadet väljaspool lubatud töötingimusi. Seadme kasutamine kõrgemal kui 2591 m merepinnast ja/või väljaspool temperatuurivahemikku 5 °C kuni 35 °C võib ravi efektiivsust vähendada ja/või seadet kahjustada.

ETTEVAATUST

- Kasutage seadmega ainult ResMedi osasid ja tarvikuid. Mitte-ResMedi osad võivad vähendada ravi tõhusust ja/või seadet kahjustada.
- Kasutage selle seadmega ainult ResMedi või seadme määranud arsti soovitatud ventileeritavaid maske. Maski sobitamine ilma õhku puhuva seadmeta võib põhjustada väljahingatud õhu tagasi hingamist. Maski sisse värske õhu voolamise tagamiseks jälgige, et maski ventilatsioonivad oleks vabad ja blokeerimata.
- Veenduge, et te ei aseta seadet kohta, kus seda võidakst tõugata või kus keegi võib toitekaabli otsa komistada.
- Õhuvooliku ja/või seadme õhu sisselaskeava blokeerimine töötamise ajal võib põhjustada seadme ülekuumenemist.
- Veenduge, et seadet ümbritsev ala oleks kuiv ja puhas ning ei oleks kaetud esemetega (nt riiete või voodikatetega), mis võiksid õhu sisselaskeava blokeerida või toiteplokki katta.
- Ärge asetage seadet külili, kuna nii võib vesi seadmesse sattuda.
- Seadmekomplekt väär seadistus võib põhjustada maski väära rõhunäidu kuvamist. Veenduge, et seadmekomplekt on nõuetekohaselt seadistatud.

- Ärge kasutage seadme, niisuti või õhuvooliku puhastamiseks valgendit, kloori, alkoholi või aromaatsete ainete baasil lahuseid, niisutavaid ja bakterivastaseid seepe või lõhnastatud õlisid. Need lahused võivad põhjustada kahjustusi või häirida niisuti tööd ja vähendada toodete eluiga. Kokkupuude suitsu, sealhulgas sigareti-, sigari-, piibusuitsu, ja osooni või muude gaasidega, võib kahjustada seadet. ResMedi piiratud garantii ei hõlma mitte ühtegi eelolevat.
- Niisuti kasutamisel asetage seade alati tasasele pinnale oma peast madalamale vältimaks maski ja õhuvooliku veega täitumist.
- Laske niisutil enne selle käitlemist kümne minuti jooksul jahtuda, et võimaldada veel jahtuda ja tagada, et niisuti ei ole liiga kuum puudutamiseks.
- Enne seadme transportimist veenduge, et niisuti on tühi.

Märkus. Kõigist selle seadmega seoses toimuvatest rasketest intsidentidest tuleb teavitada ettevõtet ResMed ja riiklikku pädevat asutust.

Tehnilised andmed

Ühikuid on väljendatud väärtustel cm H₂O ja hPa. 1 cm H₂O on võrdne 0,98 hPa-ga.

90 W toiteplokk

Vahelduvvoolu sisendvahemik:	100–240 V; 50–60 Hz; 1,0–1,5 A; 2. klass 115 V; 400 Hz; 1,5A; 2. klass (nimivool lennukis kasutamiseks)
Alalisvoolu sisend	24 V  3,75 A
Tüüpiline voolutarve	53 W (57 VA)
Tippvoolutarve:	104 W (108 VA)

Keskonnatingimused

Töötemperatuur:	+5 °C kuni +35 °C Märkus: Raviseadme poolt toodetud hingamisõhuvool võib olla suurem kui toatemperatuur. Ekstreemse välistemperatuuri tingimustes (40 °C) jääb seade ohutuks.
Tööniiskus:	suhteline niiskus 10 kuni 95%, mittekondenseeruv
Töökõrgus:	merepinnast kuni 2591 m; õhurõhu vahemik 1013 hPa kuni 738 hPa
Temperatuur hoiustamisel ja transportimisel	-20 °C kuni +60 °C
Niiskus hoiustamisel ja transportimisel	suhteline niiskus 5 kuni 95%, mittekondenseeruv

Elektromagnetiline ühilduvus

AirCurve 10 vastab kõikidele kohalduvatele elektromagnetilise ühilduvuse nõuetele vastavalt standardile IEC 60601-1-2:2014 elu- ja ärritumise ning kergetööstuse keskkonnale. Soovitav on hoida mobiilsideseadmed seadmest vähemalt 1 m kaugusel.

Teavet selle ResMedi seadme elektromagnetihäiringu ja elektromagnetilise häirekindluse kohta võib leida veebisaidilt www.resmed.com/downloads/devices.

Klassifikatsioon: EN 60601-1:2006/A1:2013

II klass (topeltisolatsioon), tüüp BF, sissetungi vastane kaitseaste IP22.

Andurid

Rõhuandur	Sisepaigaldusega seadme väljalaskeava juures, analoog-manomeetri tüüpi, 0 kuni 40 cm H ₂ O (0 kuni 40 hPa)
Vooluandur:	Sisepaigaldusega seadme sisselaskeava juures, digitaal-massivoolu tüüpi, -70 kuni +180 l/min

Maksimaalne üksiktörke püsirõhk

Seade lülitub üksiktörke korral välja, kui püsirõhk ületab:

30 cm H₂O (30 hPa) rohkem kui 6 sekundi või 40 cm H₂O (40 hPa) rohkem kui 1 sekundi jooksul.

Heli

Rõhutase mõõdetuna ISO 80601-2-70:2015 järgi (CPAP-režiim):

SlimLine: 25 dBA määramatusega 2 dBA

Standard: 25 dBA määramatusega 2 dBA

Slimline või Standard ja niisutus: 27 dBA määramatusega 2 dBA

Võimsustase mõõdetuna ISO 80601-2-70:2015 järgi (CPAP-režiim):

SlimLine: 33 dBA määramatusega 2 dBA

Standard: 33 dBA määramatusega 2 dBA

Slimline või Standard ja niisutus: 35 dBA määramatusega 2 dBA

Deklareeritud kahenumbrilised mürataseme väärtused ISO 4871:1996 järgi.

Füüsilised – seade ja niisuti

Mõõtmed (K x P x L): 116 mm x 255 mm x 150 mm

Õhu väljalaskeava (vastab standardile ISO 5356-1:2015): 22 mm

Kaal (seade ja puhastatav niisuti): 1248 g

Korpuse konstruktsioon: Tehniline tulekindel termoplastik

Veemaht: kuni maksimaalse täitejooneni 380 ml

Puhastatav niisuti – materjal: survevalu plastmass, roostevaba teras ja silikoontihend

Õhufilter

Standard: Materjal: polüestrist lauskiud
Keskmine kinnipidavus: >75% väärtusel u 7 mikronit tolmu

Hüpoallergeeniline: Materjal: akrüül- ja polüpropüleenkiud polüpropüleenist alusel
Efektiivsus: >98% väärtusel u 7–8 mikronit tolmu; >80% väärtusel u 0,5 mikronit tolmu

Kasutamine õhusõidukis

ResMed kinnitab, et antud seade vastab föderaalse lennuameti (Federal Aviation Administration – FAA) nõuetele (RTCA/DO-160, jaotis 21, kategooria M) kõigi õhusõidukites reisimise etappide jaoks.

Juhtmevaba ühenduse moodul

Kasutatavad tehnoloogiad: 4G, 3G, 2G

Seade tuleks töö ajal hoida kehast vähemalt 2 cm kaugusel. Ei ole kohaldatav maskide, torude ega tarvikute suhtes.

Tehnoloogia ei pruugi kõikides piirkondades saadaval olla.

Vastavusdeklaratsioon (raadioseadmete direktiivis sätestatud nõuetele vastavuse avaldus)

ResMed kinnitab, et AirCurve 10 seade (mudelikid 370xx või 371xx) vastab direktiivi 2014/53/EL (raadioseadmete direktiivi) põhinõuetele ja muudele asjakohastele sätetele. Vastavusdeklaratsiooni koopia on saadaval veebilehel Resmed.com/productsupport

2G-raadioseade kasutab järgmisi sagedusi ja suurimat raadiosageduse võimsust:

GSM 850/900: 35 dBm

GSM 1800/1900: 32 dBm

4G-seadet saab kasutada kõikides Euroopa riikides ilma piiranguteta.

Kõiki ResMedi seadmeid liigitatakse meditsiiniseadmete direktiivi alusel meditsiiniseadmeteks. Iga toote ja trükitud materjali

sildistamist, näidates  0123, käsitleb nõukogu direktiiv 93/42/EMÜ, sealhulgas meditsiiniseadmete direktiivi muudatus (2007/47/EÜ).

Töö rõhu vahemik

ASV, ASVAuto: 4 kuni 25 cm H₂O (4 kuni 25 hPa)

CPAP: 4 kuni 20 cm H₂O (4 kuni 20 hPa)

Lisahapnik

Maksimaalne vooluhulk:

15 l/min (CPAP, ASV); 4 l/min (ASVAuto)

Õhuvoolu tee

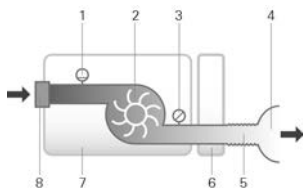

1. Vooluandur
2. Ventilaator
3. Rõhuandur
4. Mask
5. Õhuvoolik
6. Niisuti
7. Seade
8. Sisselaskefilter

Arvutuslik kasutusiga

Seade, toiteplokk:	5 aastat
Puhastatav niisuti	2,5 aastat
Õhuvoolik	6 kuud

Üldine

Patsient on kavandatud kasutaja.

Niisuti tööparameetrid

Maski rõhk cm H ₂ O (hPa)	Väljuva õhu suhtelise õhuniiskuse % ümbritseval õhutemperatuuril 17 °C	Väljuva õhu suhtelise õhuniiskuse % ümbritseval õhutemperatuuril 22 °C	Süsteemi nimiväljund AH ¹ , BTPS ²	
			Säte 4	Säte 8
3	85	100	6	>10
4	85	100	6	>10
10	85	100	6	>10
20	85	90	6	>10
25	85	90	6	>10

¹ AH – absoluutne õhuniiskus, mg/l

² BTPS – Body Temperature Pressure Saturated (küllastatud rõhk kehatemperatuuril)

Õhuvoolik

Õhuvoolik	Materjal	Pikkus	Siseläbimõõt
ClimateLineAir	Elastne plastik ja elektrikomponendid	2 m	15 mm
ClimateLineAir Oxy	Elastne plastik ja elektrikomponendid	1,9 m	19 mm
SlimLine	Elastne plastik	1,8 m	15 mm
Standard	Elastne plastik	2 m	19 mm

Soojendusega vooliku temperatuuripiirik: ≤ 41 °C

Märkused.

- Tootja jätab endale õiguse neid andmeid etteteeatamata muuta.
- Soojendusega õhuvooliku elektrikonectoriga ots on ühilduv ainult õhu väljalaskeavaga seadme otsas ning seda ei tohi maskile kinnitada.
- Ärge kasutage elektrit juhtivat või antistaatilist õhuvoolikut.
- Kuvatavad temperatuuri ja suhtelise õhuniiskuse sätteid ei ole mõõdetud väärtused.

Kuvatavad väärtused

Väärtus	Vahemik	Kuvaväärtuse eraldusvõime
Rõhuandur õhu väljalaskeava juures:		
Maski rõhk	4–25 cm H ₂ O (4–25 hPa)	0,1 cm H ₂ O (0,1 hPa)
Vooluhulga tuletatud väärtused		
Leak (leke)	0–120 l/min	1 l/min
Tidal volume (hingamismaht)	0–4000 ml	1 ml
Respiratory rate (hingamissagedus)	0–50 BPM	1 BPM
Minute ventilation (minutiventilatsioon)	0–30 l/min	0,1 l/min

Väärtus	Täpsus ¹
Rõhu mõõtmine:	
Maski rõhk ²	±[0,5 cm H ₂ O (0,5 hPa) + 4% mõõdetud väärtusest]
Vooluhulk ja sellest tuletatud väärtused ¹ :	
Flow (vooluhulk)	±6 l/min või 10% näidust (kumb on suurem), positiivse voolu väärtusel 0 kuni 150 l/min
Leak (leke) ²	±12 l/min või 20% näidust (kumb on suurem), 0 kuni 60 l/min
Tidal volume (hingamismaht) ^{2,3}	±20%
Respiratory rate (hingamissagedus) ^{2,3}	±1,0 BPM
Minute ventilation (minutiventilatsioon) ^{2,3}	±20%

¹ Tulemused on näidatud tingimustes STPD (Standard Temperature and Pressure, Dry (standardne temperatuur ja rõhk, kuiv)) (101,3 kPa töötemperatuuril 20 °C, kuiv). Vooluparameetrite teisendamisel BTPS-ks (küllastatud rõhk kehatemperatuuril) võib veeaur tekitada lisamahu kuni 13%.

² Täpsus võib väheneda lekete korral, lisahapniku kasutamisel, hingamismahul <100 ml või minutiventilatsioonil <3 l/min.

³ Mõõtmistäpsus on kontrollitud vastavalt koduste hingamist toetavate seadmete standardile EN ISO 10651-1:2009 (joonis 101 ja tabel 101) ResMedi maski ventilatsiooni nimivoolude kasutamisel.

Mõõtesüsteemi hälbed

ISO 80601-2-70:2015 kohaselt on tootja testimisseadme mõõtmiste kõrvalekalle:

Vooluhulga mõõtmistel	±1,5 l/min või ±2,7% näidust (neist suurem)
Mahu mõõtmistel (< 100 ml)	±5 ml või 6% näidust (neist suurem)
Mahu mõõtmistel (≥ 100 ml)	±20 ml või 3% näidust (neist suurem)
Staatilise rõhu mõõtmistel	±0,15 cm H ₂ O (hPa)
Dünaamilise rõhu mõõtmistel	±0,27 cm H ₂ O (hPa)
Aja mõõtmistel	±10 ms

Märkus. ISO 80601-2-70:2015 järgi nende seadmete kohta selles juhendis esitatud täpsused ja testimistulemused sisaldavad juba eeltoodud tabelis esitatud asjakohaseid mõõtmishälbeid.

Rõhu täpsus

Maksimaalne staatilise rõhu kõikumine rõhul 10 cm H₂O (10 hPa)

ISO 80601-2-70:2015 järgi

	Õhuvoolik Standard	Õhuvoolik SlimLine
Ilma niisutuseta	± 0,5 cm H ₂ O (± 0,5 hPa)	± 0,5 cm H ₂ O (± 0,5 hPa)
Niisutusega	± 0,5 cm H ₂ O (± 0,5 hPa)	± 0,5 cm H ₂ O (± 0,5 hPa)

Maksimaalne dünaamilise rõhu kõikumine ISO 80601-2-70:2015 järgi

Ilma niisutuseta ja Standard-õhuvoolikuga seade / niisutuseta ja Standard-õhuvoolikuga seade

Rõhk (cm H ₂ O (hPa))	10 BPM (hingamistsükli minutis)	15 BPM	20 BPM
4	0,5 / 0,5	0,5 / 0,5	0,8 / 0,8
8	0,5 / 0,5	0,5 / 0,5	0,8 / 0,8
12	0,5 / 0,5	0,5 / 0,5	0,8 / 0,8
16	0,5 / 0,5	0,5 / 0,5	0,8 / 0,8
20	0,5 / 0,5	0,5 / 0,5	0,8 / 0,8
25	0,3 / 0,3	0,5 / 0,4	0,7 / 0,7

Ilma niisutuseta ja SlimLine-õhuvoolikuga seade/ niisutuseta ja SlimLine-õhuvoolikuga seade

Rõhk (cm H ₂ O (hPa))	10 BPM (hingamistsükli minutis)	15 BPM	20 BPM
4	0,5 / 0,5	0,5 / 0,5	0,8 / 0,8
8	0,5 / 0,5	0,5 / 0,5	0,8 / 0,8
12	0,5 / 0,5	0,5 / 0,5	0,8 / 0,8
16	0,5 / 0,5	0,5 / 0,5	0,8 / 0,8
20	0,5 / 0,5	0,5 / 0,5	0,8 / 0,8
25	0,4 / 0,3	0,6 / 0,5	0,8 / 0,8

Rõhu täpsus – kahetasandiline**Maksimaalne dünaamilise rõhu kõikumine ISO 80601-2-70:2015 järgi.**

Ilma niisutuseta ja Standard-õhuvoolikuga seade / niisutuseta ja Standard-õhuvoolikuga seade

Hingamise sagedus	Inspiratoorne rõhk (cm H ₂ O [hPa]) (keskmine, standardhälve)				
	6	10	16	21	25
10 BPM (hingamistsükli minutis)	-0,09, 0,01 / -0,22, 0,01	-0,01, 0,07 / -0,22, 0,01	0,07, 0,05 / -0,24, 0,01	-0,03, 0,09 / -0,29, 0,03	0,12, 0,01 / -0,26, 0,02
15 BPM	0,02, 0,08 / -0,22, 0,01	0,12, 0,01 / -0,22, 0,01	0,15, 0,01 / -0,26, 0,01	0,15, 0,01 / -0,31, 0,02	0,16, 0,12 / -0,30, 0,02
20 BPM	0,17, 0,01 / -0,23, 0,01	0,21, 0,01 / -0,28, 0,01	0,25, 0,01 / -0,34, 0,01	0,21, 0,17 / -0,38, 0,02	0,32, 0,02 / -0,40, 0,03
Hingamise sagedus	Ekspiratoorne rõhk (cm H ₂ O [hPa]) (keskmine, standardhälve)				
	2	6	12	17	21
10 BPM (hingamistsükli minutis)	-0,14, 0,01 / -0,27, 0,01	-0,16, 0,01 / -0,29, 0,02	-0,11, 0,10 / -0,34, 0,02	-0,16, 0,05 / -0,33, 0,01	-0,17, 0,05 / -0,33, 0,02
15 BPM	-0,16, 0,01 / -0,25, 0,01	-0,20, 0,01 / -0,33, 0,02	-0,20, 0,05 / -0,35, 0,01	-0,21, 0,05 / -0,38, 0,02	-0,23, 0,08 / -0,38, 0,02
20 BPM	-0,27, 0,01 / -0,37, 0,01	-0,26, 0,02 / -0,34, 0,01	-0,25, 0,01 / -0,38, 0,01	-0,29, 0,01 / -0,43, 0,02	-0,31, 0,01 / -0,45, 0,03

Ilma niisutusega ja SlimLine -õhuvoolikuga seade / niisutusega ja SlimLine -õhuvoolikuga seade

Hingamise sagedus	Inspiraatorne rõhk (cm H ₂ O [hPa]) (keskmine, standardhälve)				
	6	10	16	21	25
10 BPM (hingamistsükli minutis)	-0,26, 0,01 / -0,52, 0,01	-0,25, 0,02 / -0,53, 0,02	-0,24, 0,02 / -0,53, 0,01	-0,25, 0,02 / -0,54, 0,02	-0,20, 0,02 / -0,51, 0,02
15 BPM	-0,26, 0,01 / -0,51, 0,01	-0,25, 0,01 / -0,54, 0,01	-0,26, 0,01 / -0,56, 0,01	-0,31, 0,03 / -0,58, 0,02	-0,30, 0,05 / -0,60, 0,03
20 BPM	-0,25, 0,02 / -0,52, 0,01	-0,29, 0,02 / -0,58, 0,01	-0,34, 0,02 / -0,62, 0,01	-0,36, 0,02 / -0,67, 0,02	-0,36, 0,03 / -0,69, 0,02
Hingamise sagedus	Ekspiraatorne rõhk (cm H ₂ O [hPa]) (keskmine, standardhälve)				
	2	6	12	17	21
10 BPM (hingamistsükli minutis)	-0,28, 0,01 / -0,43, 0,01	-0,30, 0,03 / -0,50, 0,01	-0,30, 0,01 / -0,54, 0,01	-0,33, 0,01 / -0,58, 0,01	-0,34, 0,01 / -0,60, 0,02
15 BPM	-0,24, 0,02 / -0,37, 0,01	-0,29, 0,02 / -0,47, 0,01	-0,35, 0,01 / -0,55, 0,01	-0,38, 0,01 / -0,62, 0,02	-0,42, 0,02 / -0,66, 0,01
20 BPM	0,05, 0,21 / -0,38, 0,01	-0,31, 0,02 / -0,50, 0,02	-0,37, 0,02 / -0,57, 0,02	-0,43, 0,02 / -0,65, 0,02	-0,48, 0,02 / -0,68, 0,02

Märkus: eeltoodud tabel põhineb andmetel, mis hõlmavad 60,1–88,8% inspiratoorse faasi ja 66,1–93,4% ekspiraatorse faasi kestusest. Need perioodid algavad vahetult pärast algset ajutist üle-/alavoolu perioodi ja lõpevad punktis, mil vool väheneb selle alguspunkti samaväärse absoluutväärtuseni enne hingamisfaaside lõppu (see vastab vahetult ülal esitatud %-vahemike väärtusele).

(Maksimaalne) vool määratud rõhkudel

Järgmised väärtused on mõõdetud ISO 80601-2-70:2015 järgi kindlaksmääratud õhuvooliku otsast:

Pressure (rõhk) cm H ₂ O (hPa)	AirCurve 10 ja Standard l/min	AirCurve 10, niisuti ja Standard l/min	AirCurve 10 ja SlimLine l/min	AirCurve 10, niisuti ja ClimateLineAir l/min
4	180	143	162	151
8	168	135	151	142
12	157	136	140	135
16	144	134	128	121
20	131	123	117	109
25	120	115	96	84

Takistus voolule

Alljärgnev tabel annab ülevaate õhuvooliku voolule avalduvast takistusest.

Õhuvoolik	Vool (l/min) rõhul 20 cm H ₂ O	Takistus voolule (cm H ₂ O/l/min)	
		Torupõlvlega õhuvooliku kasutamisel	Üksnes õhuvooliku kasutamisel
Standard	30	0,006	0,005
	15	0,005	0,004
SlimLine	30	0,008	0,007
	15	0,006	0,006
ClimateLineAir	30	–	0,011
	15	–	0,008
ClimateLineAir Oxy	30	–	0,004
	15	–	0,002































Elastne deformeeritavus

Alljärgnev tabel annab ülevaate õhuvooliku elastsest deformeeritavusest.

Õhuvoolik	Elastne deformeeritavus (cm H ₂ O/l/min) rõhul 60 cm H ₂ O	
	Torupõlvega õhuvooliku kasutamisel	Üksnes õhuvooliku kasutamisel
Standard	1,074	1,056
SlimLine	0,467	0,454
ClimateLineAir	–	0,482
ClimateLineAir Oxy	–	0,729

Sümbolid

Tootel ja pakendil võivad esineda järgmised sümbolid.

 Enne kasutamist lugege juhiseid.  Tähistab hoiatust või ettevaatusnõuet.  Enne kasutamist järgige juhiseid.  Tootja.  Volitatud esindaja Euroopas.  Partii kood.  Katalooginumber.  Seerianumber.  Seadme number.  Sees / Väljas.  Seadme kaal.  Kaitstud sörmesuuruste objektide ja tilkuva vee eest kallutamisel kuni 15 kraadi võrra ettemääratud asendist.  Alalisvool.  BF-tüüpi kokkupuutu osa.  II klassi seadmed.  Niiskuse piirang.  Temperatuuripiirang.  Mitteioniseeriv kiirgus.  Hiina saastekontrolli logo 1.  Hiina saastekontrolli logo 2.  Ainult retsepti alusel (USA-s on antud seadmete müük föderaalseadusega lubatud ainult arstidele või arsti korraldusel).  Maksimaalne veetase.  Kasutage joogiveega võrdväärset vett.  Töökõrgus.  Õhurõhu piirang.  Vastab RTCA DO-160 jaotise 21 kategooriale M.  Tootmiskuupäev.  Välja lülitatud alarm.  Importija.  Meditsiiniseade.

Tutvuge sümbolite legendiga veebilehel ResMed.com/symbols.



Keskkonnavalne teave

Antud seade tuleb kõrvaldada eraldi teistest sorteerimata olmejäätmetest Oma seadme kasutamiselt kõrvaldamiseks peaksite kasutama teie piirkonnas kasutusel olevaid asjakohaseid kogumise, taaskasutamise ja ringluse süsteeme. Nende kogumise, taaskasutamise ja ringluse süsteemide kasutamine on kavandatud loodusressurssidele avalduva surve vähendamiseks ja keskkonna kahjustamise takistamiseks ohtlike ainete poolt.

Kui te vajate teavet nende jäätmekõrvaldussüsteemide kohta, võtke ühendust oma kohaliku jäätmekäitluse ettevõttega. Ristatud prügikastidega sümbol soovib teil neid jäätmekõrvaldussüsteeme kasutada. Kui te vajate teavet oma ResMedi seadme jäätmekogumiseks andmise ja kasutamiselt kõrvaldamise kohta, võtke ühendust oma ResMedi harukontori või kohaliku turustajaga või külastage veebisaiti www.resmed.com/environment.

Hooldus

Seade AirCurve 10 on mõeldud ohutuks ja töökindlaks tööks, kui seda kasutatakse kooskõlas ettevõtte ResMed poolt antud juhistega. Mis tahes kulumismärkide esinemisel või seadme töökorra kahtluse korral soovib ResMed seadme AirCurve 10 kontrollimist ja hooldamist ResMedi volitatud esindustes. Üldiselt ei tohiks vajalik olla seadmete tehniline hooldamine ja kontrollimine kavandatud kasutusea kestel.

Piiratud garantii

ResMed Pty Ltd (edaspidi „ResMed“) garanteerib, et teie ResMedi tootel puuduvad materjali- ja valmistusvead alltoodud aja jooksul alates ostukuupäevast.

Toode	Garantiiperiood
<ul style="list-style-type: none">• Maskisüsteemid (sh maski raam, padjand, pearihm ja voolik), v.a ühekorrasedmed	90 päeva
<ul style="list-style-type: none">• Lisaseadmed, v.a ühekorrasedmed• Painutatavat tüüpi sõrmpulsisensorid• Niisuti veeanumad	
<ul style="list-style-type: none">• Akud kasutamiseks ResMedi sise- ja välisaku süsteemidega	6 kuud
<ul style="list-style-type: none">• Klambertüüpi sõrmpulsisensorid• CPAP ja kahetasemelise seadme andmemoodulid• Oksümeetrid ning CPAP ja kahetasemelise seadme oksümeetri adapterid• Niisutid ja niisutite puhastatavad veeanumad• Tiitrimise juhtseadmed	1 aasta
<ul style="list-style-type: none">• CPAP, kahetasemelised ja ventileerimise seadmed (sh välisloetelud)• Aku lisaseadmed• Kaasaskantavad diagnostika-/uuringuseadmed	2 aastat

See garantii kehtib vaid esialgsele kliendile. Garantii ei ole võõrandatav.

Kui garantiiperioodi ajal esineb tavakasutuse tingimustes tootel tõrge, parandab või asendab ResMed oma äranägemisel defektse toote või selle komponendid.

Selle piiratud garantii alla ei kuulu: a) kõik toote mittenouetekohasest kasutusest, väärkasutusest, modifikatsioonidest või muudatustest põhjustatud kahjud; b) ResMedi poolt selleks otseselt volitamata hooldusettevõtte tehtud parandus; c) sigareti-, piibu-, sigari- või mistahes muust suitsust põhjustatud kahju või saastumine; d) osooni, aktiveeritud hapniku või muu gaasi kokkupuutest põhjustatud kahju ja e) kõik elektronseadmele või -seadmesse sattunud veest põhjustatud kahjud.

Toote müümine või edasimüümine esialgse ostu piirkonnast väljaspool tühistab garantii. Euroopa Liidu („EL“) või Euroopa Vabakaubanduse Assotsiatsiooni („EFTA“) liikmesriigis ostetud toote puhul mõeldakse piirkonna all EL-i ja EFTA-d.

Defektse toote garantiinõude peab ostukohas esitama algne klient.

Garantii asendab kõik muud sõnaselged või kaudsed garantiid, sealhulgas mis tahes kaudse garantii turustatavuse või konkreetseks otstarbeks sobivuse kohta. Mõned regioonid või riigid ei sea kaudse garantii kehtivusajale piiranguid, seega ei pruugi ülalmainitud piirang teile kehtida.

ResMed ei ole vastutav mis tahes juhusliku või kaasneva kahju eest, mille on väidetavalt põhjustanud ettevõtte ResMed mis tahes toote müük, paigaldamine või kasutamine. Mõned regioonid või riigid ei luba juhusliku või kaasneva kahju välistusi ega piiranguid, seega ei pruugi ülalmainitud piirang teile kehtida.

Garantii tagab teile konkreetsed õigushüved ning teil võib olla ka teisi õigusi, mis erinevad piirkonniti. Võtke garantiioigusi puudutava lisateabe saamiseks ühendust ettevõtte ResMed kohaliku edasimüüja või ettevõtte ResMed kontoriga.

ResMedi piiratud garantii värskemat teavet leiate lehelt ResMed.com.

Lisateave

Kui teil on mis tahes küsimusi või soovite lisateavet selle kohta, kuidas seadet kasutada, võtke oma raviasutusega ühendust.

使用说明

AirCurve™ 10 CS PaceWave 是一种自适应伺服呼吸机类气道正压装置。

警告

- 使用装置前，请阅读此指南内所有内容。
- 根据本指南中提供的预期用途使用装置。
- 相比本指南中提供信息，由主治医生提供的建议应该优先服从。
- 该装置不适用于依赖呼吸机的患者。

AirCurve 10 CS PaceWave 使用适应症

AirCurve 10 CS PaceWave 适用于稳定以下成年患者的通气；表现出中枢性睡眠呼吸暂停（CSA）、混合性睡眠呼吸暂停、周期性呼吸，不一定伴有阻塞性睡眠呼吸暂停。它适合在家中和医院中使用。

增湿器用于在家中供一名患者使用，在医院/机构中可重复使用。

临床效益

CPAP 治疗的临床效益是减少呼吸暂停、呼吸不足和嗜睡，以及改善生活品质。ASV 疗法治疗 CSA 的临床效益是减少呼吸暂停和呼吸不足。

湿化治疗的临床益处是减少气道正压引起的副作用。

禁忌症

ASV 治疗禁忌用于慢性症状性心脏衰竭(NYHA 2-4)且左心室射血分数减少 ($LVEF \leq 45\%$) 和轻度到重度主要中枢性睡眠呼吸暂停的患者。

患有以下已有病症的患者，可能要禁用气道正压通气疗法：

- 严重肺大泡性疾病
- 气胸或纵隔气肿
- 病理性低血压，尤其是如果伴有血管内血容量耗竭
- 脱水
- 脑脊液外漏、近期开颅手术或外伤。

不良反应

若出现异常胸痛、严重头痛或呼吸困难程度增加，须告知您的经治医生。出现急性上呼吸道感染时，可能需要暂时中止治疗。

以此装置实施治疗时，可能会出现以下副作用：

- 口鼻或喉咙干燥
- 鼻衄
- 腹胀
- 耳部或鼻窦不适
- 眼部刺激
- 皮疹。

简介

AirCurve 10 包括下列：

- 装置
- HumidAir™ 湿化器（如有提供）
- 呼吸管路
- 电源装置
- 旅行包
- SD 卡（并非在所有装置中均提供）。

联系您的保健服务提供商以了解一系列可用于装置的附件，包括：

- 空气管线（加热和未加热的）：ClimateLineAir™、SlimLine™、ClimateLineAir Oxy、标准
- 不与湿化器配套使用的侧盖
- 过滤器：低过敏性过滤器、标准过滤器
- Air10™ DC/DC 转换器 (12V/24V)
- SD 卡读卡器
- Air10 血氧仪适配器
- Air10 USB 适配器
- Power Station II
- Air10 管路弯头。

关于您的装置

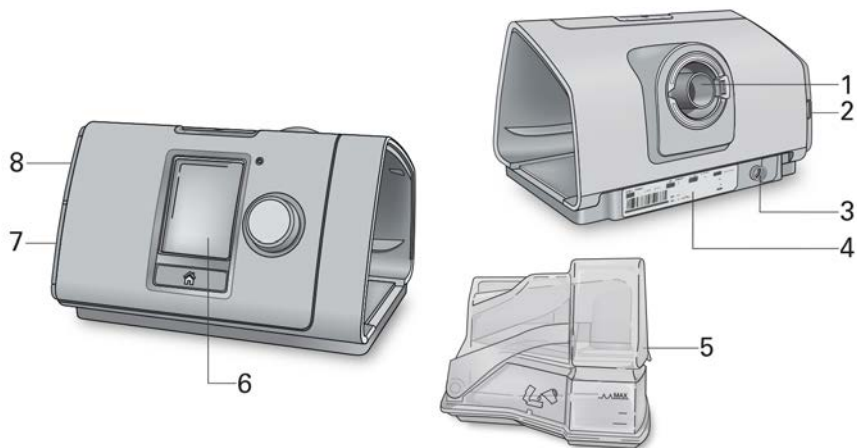

- 1 空气输出口
- 2 空气过滤器盖
- 3 电源线插口
- 4 序列号和装置号

- 5 HumidAir 增湿器
- 6 屏幕
- 7 适配器盖
- 8 SD 插卡盖

关于控制面板

 开始/停止按钮

按下以开始/停止治疗。
按下并按住 3 秒以进入省电模式。

 微调器

找到导航菜单，按下以选择一个选项。
旋转以调节已选定的选项，然后按下以保存更改。

 首页按钮

按下以返回到首页屏幕。

不同时间里屏幕上可能会显示不同的图标，包括：

 升压时间

 无线信号强度（绿色）

 湿度

 无线传输未启用（灰色）

 增湿器加温

 没有无线连接

 增湿器冷却

 飞机模式

设置

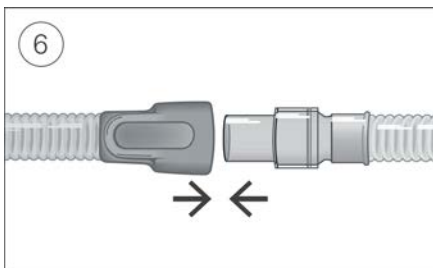
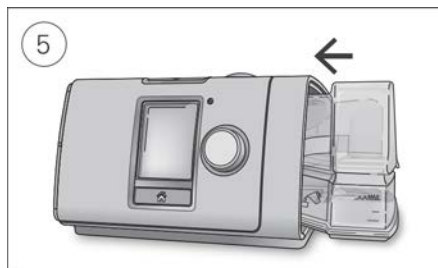
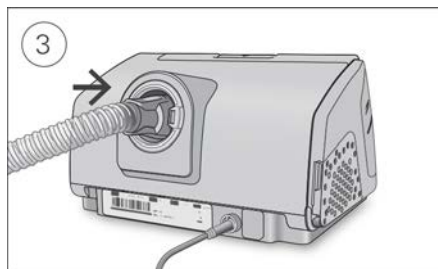
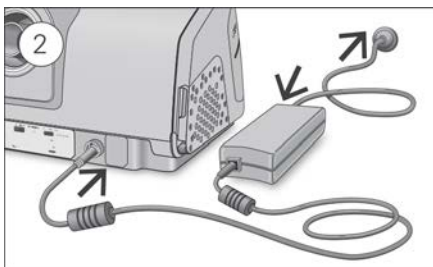
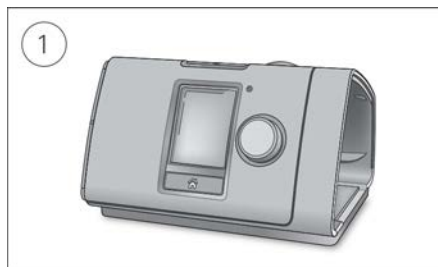

注意

不得在加湿器中添加过多的水，以免水进入装置和空气管线。

1. 把装置放在稳定的水平面上。
2. 将电源接头插入装置后面。 连接电源线的一头到电源装置，另一头至电源插座。
3. 将空气管线牢固地连接至位于装置后面的空气输出口。
4. 打开加湿器并将水添加到最大水位线标志处。
不得将热水装入加湿器。
5. 关闭加湿器并将其插入到装置的一侧。
6. 将空气管线的自由端牢固地连接到组装好的面罩系统。
参阅面罩用户指南中的详细信息。

推荐的面罩可在 www.resmed.com 网站上找到。

执行功能性检查

1. 关闭装置的电源：

- 检查装置和配件的状况。

检查装置和提供的所有附件。如果有任何可见缺陷，不应使用该系统。

- 检查空气管设置。

检查空气管的完整性。如果正在使用，请将空气管牢固地连接到空气出口和其他附件上。

2. 启动本装置。

3. 检查 HumidAir 加湿器（如果使用）。

按装置上的启动/停止。如果使用加湿器，该睡眠报告屏幕的底部将显示 。

开始治疗

1. 佩戴您的面罩。

有关佩戴说明，或使用面罩佩戴功能检查面罩佩戴和密封性，请参阅面罩指南。

2. 如果已启用智能启动，按下开始/停止按钮或正常呼吸。

当睡眠报告屏幕显示时，您就会知道治疗正在进行。

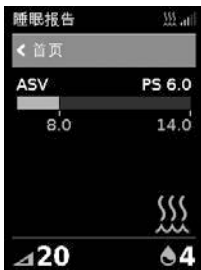

压力栏用绿色显示吸气和呼气压力。绿条会随着您吸气和呼气而扩大和缩小。

很短一段时间后会自动黑屏。您可以按下首页或微调器将屏幕重新打开。如果治疗期间电源中断，恢复供电时，装置将自动重新启动治疗。

AirCurve 10 装置有一个光传感器，它会根据室内光线调节屏幕亮度。

停止治疗

1. 取下您的面罩。

2. 按下开始/停止按钮，或者如果已启用智能启动，治疗会在几秒钟后自动停止。

睡眠报告总结您的治疗会话。



使用时间—指示上一次接受治疗的小时数。

面罩密封—显示面罩的密封程度：

 面罩密封良好。

 需要调整，请参阅面罩试戴。

加湿器—指示您的加湿器正常工作。



加湿器正常工作。



加湿器可能会出现故障，联系您的保健服务提供商。

如果由您的保健服务提供商设置，您将也会看到：

每小时事件—指示每小时呼吸暂停和呼吸浅慢经历的次数。

更多信息—旋转微调器向下滚动来查看更多使用时间数据细节。

省电模式

AirCurve 10 装置记录您的治疗数据。为了使装置能够向您的保健服务提供商传输数据，切勿拔下装置的电源插头。但您可以将装置置于省电模式以省电。

要进入省电模式：

- 按下开始/停止按钮并按住三秒钟。
屏幕变黑。

要退出省电模式：

- 按下开始/停止按钮一次。
首页屏幕显示。

我的选项

您的 AirCurve 10 装置应该已由您的保健服务提供商按您的需要设置完毕，但是您可能会发现您需要稍作调整以使您的治疗更加舒适。

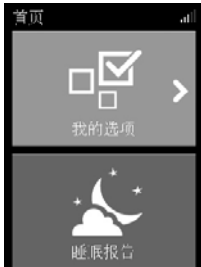

加亮 我的选项并且按下微调器查看当前设定。从这里，您可以对您的选项进行个性化设置。

延迟升压时间

延迟升压时间功能是为了治疗开始时感到更舒适而设计的，这期间是压力从低的开始压力至指定的治疗压力。

您可以将升压时间设定为关闭或 5 至 45 分钟之间。



调整延迟升压时间：

1. 在 我的选项界面，旋转微调器至升压时间变亮，然后按下微调器。
2. 旋转微调器将延迟升压时间调至您想要设定的值，然后按下微调器保存更改。

湿度水平

增湿器将空气湿化从而设计使治疗更加舒适。如果您感到口鼻干燥，开大湿度。如果您感到面罩内有任何湿气，关小湿度。

您可以将湿度水平设定为关闭或 1 和 8 之间，其中 1 为最低湿度设置，8 是最高湿度设置。



调节湿度水平：

1. 在 我的选项界面，旋转微调器至湿度水平变亮，然后按下微调器。
2. 旋转微调器调节湿度水平，然后按下微调器保存更改。

如果仍然感觉到您的面罩干燥或潮湿，考虑使用 ClimateLineAir 加热空气管线。ClimateLineAir 连同温度控制会给予更舒适的治疗。

面罩试戴

面罩试戴旨在帮助您评估并确定面罩周围是否可能漏气。



检查面罩试戴：

1. 按照面罩用户指南戴上面罩。
2. 在 我的选项界面，旋转微调器至运行面罩试戴变亮，然后按下微调器。装置开始输送气体。
3. 调整面罩、面罩护垫和头带，直到显示良好结果为止。

要停止面罩佩戴，请按下拨盘或开始/停止。如果您无法获得良好的面罩密封，请评估您是否拥有正确的面罩尺寸和/或类型，或咨询您的瑞思迈代理商。

更多选项

您的设备上还有更多可以个性化设定的选项。

漏气警报*	启用漏气警报后，治疗期间如果面罩漏气过多或者如果您取下面罩，设备会发出蜂鸣声。
SmartStart（智能启动）*	智能启动启动后，当您在面罩内呼气时，治疗会自动开始。当您取下面罩后，它会在几秒钟后自动停止。

*在您的保健服务提供商启用了的情况下。

维护您的装置

定期清洁您的 AirCurve 10 装置对确保您获得优化的治疗是十分重要的。以下的部分将会帮助您拆卸、清洁、检查和重新组装您的装置。

警告

定期清洁管路套组、增湿器和面罩，以获得最佳治疗，并防止细菌滋生，细菌滋生可能会对您的健康造成不良影响。

拆卸

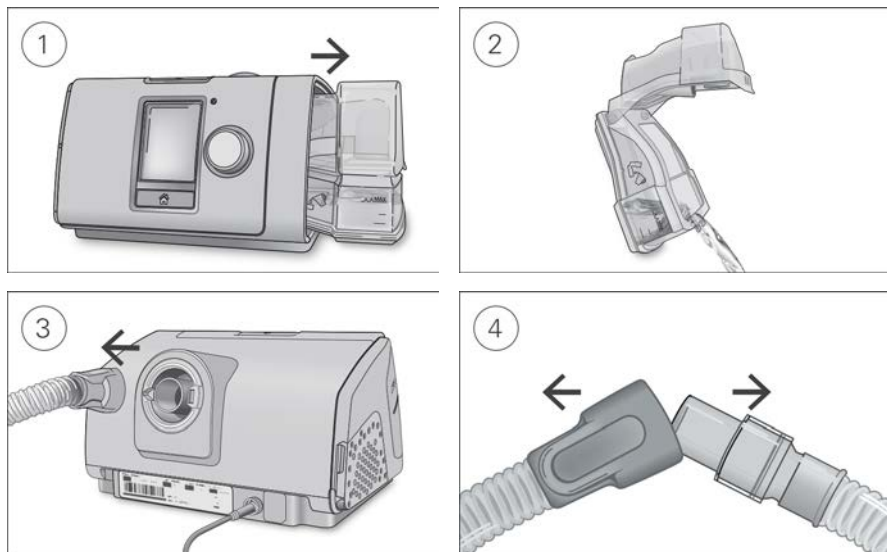

1. 抓住增湿器的上部和底部，轻轻地按压并从装置上拉出。
2. 打开增湿器并倒掉任何残余的水。
3. 抓住空气管线的接口并轻轻地将其从装置上拉开。
4. 同时抓住空气管线的接口和面罩的转环，然后轻轻地拉开。

清洁

如前所述您应该每周都清洁装置。参阅面罩用户指南关于清洁您面罩的细节信息。

1. 用含有柔和洗涤剂的温水清洗增湿器和空气管线。
2. 彻底冲洗增湿器和空气管线，自然晾干，避免阳光直射/或高温。
3. 用干布擦拭装置外部。

备注：

- 增湿器可以在洗碗机中以轻柔或用于玻璃器皿的周期清洗(仅可放在顶架)。清洗温度不应高于 65°C。
- 不得在洗碗机或洗衣机中清洗呼吸管路。
- 每天排空增湿器，并用一次性使用的洁净的布彻底擦拭。自然晾干，避免阳光直射和/或高温。

检查

您需要定期检查增湿器、空气管线和空气过滤器是否有任何损坏。

1. 检查增湿器:

- 若出现漏水或裂纹、混浊或凹痕, 请更换。
- 如果密封条出现裂纹或撕裂, 请更换。
- 用一份食醋兑 10 份水的溶液去除任何白色水垢。

2. 检查空气管线, 若有任何破洞、撕裂或裂纹, 请更换。

3. 至少每 6 个月检查并更换一次空气过滤器。如果有破洞或因污垢、灰尘造成的堵塞, 请更经常更换。

更换空气过滤器:

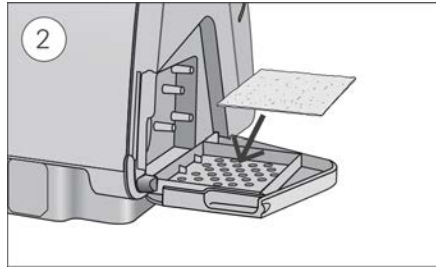
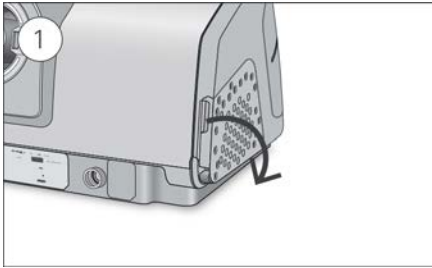

1. 打开空气过滤器盖并取下旧的空气过滤器。

空气过滤器不可清洗, 也不可重复使用。

2. 将新的空气过滤器放在空气过滤器盖上, 然后关上它。

确保空气过滤器一直安装以防止水和灰尘进入装置。

重新组装

增湿器和空气管线干燥后, 就可以重新组装部件。

1. 将空气管线牢固地连接至位于装置后面的空气输出口。
2. 打开增湿器, 将室温下的蒸馏水装至最高水位线标志处。
3. 关闭增湿器并将其插入到装置的一侧。
4. 将空气管线的自由端牢固地连接到组装好的面罩系统。

治疗数据

AirCurve 10 装置为您和您的保健服务提供商记录您的治疗数据, 以便他们需要时查看并且对您的治疗做出变动。如果有无线网络, 数据会被记录, 然后通过无线或者是 SD 卡传输给您的保健服务提供商。

数据传输

AirCurve 10 装置有无线通信能力, 使您的治疗数据可以传输给您的保健服务提供商, 以提高您的治疗质量。这是一个选配功能, 只有在您选择使用它并且有无线网络时才会提供。它同时允许您的保健服务提供商更加及时地更新您的治疗设置或升级装置的软件, 以确保您得到最好的治疗。

数据通常在治疗结束后被传输。为了确保您的数据被传输, 使您的装置始终连接到主干电源并且确保装置不是处在飞行模式下。

备注：

- 若您是在购买国家或地区境外使用本装置，可能无法传输治疗数据。
- 无线通信取决于网络的可用性。
- 具备无线通信功能的装置可能并非在所有国家或地区均有销售。

SD 插卡

另一种传输您的治疗数据的方式就是通过 SD 插卡。您的保健服务提供商可能会要求您将 SD 插卡寄过去或者带过去。当得到保健服务提供商的指示后，取下 SD 插卡。

SD 指示灯闪烁时不得从装置中取出 SD 插卡，因为此时正在向卡内写入数据。

取下 SD 插卡：

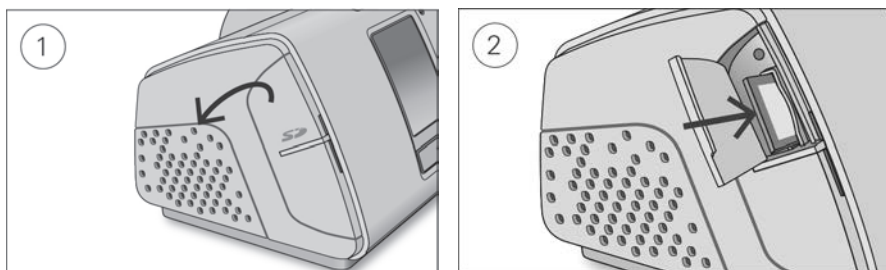

1. 打开 SD 插卡盖。
2. 推入 SD 插卡将其释放。从装置上取出 SD 插卡。
将 SD 插卡放在保护套中，然后将它寄回给您的保健服务提供商。

欲了解更多关于 SD 插卡的信息，请参阅装置附带 SD 插卡保护套信息。

备注：SD 插卡不应用于任何其他目的。

旅行

无论去哪您可以随身携带您的 AirCurve 10 装置。只需牢记以下几点：

- 使用提供的旅行包防止装置损坏。
- 排空增湿器并将其单独装入旅行包。
- 确保您有适合您所旅行区域的电源线。有关购买信息，请联系您的保健服务提供商。
- 如果您使用的是外接电池，您应该关闭增湿器以使电池的寿命最大化。通过关闭湿度水平来关闭增湿器。

乘飞机旅行

您的 AirCurve 10 装置可以作为随身行李带上飞机。医疗装置不计入您的随身行李限额。

您可以在飞机上使用您的 AirCurve 10 装置，因为他符合联邦航空管理局（FAA）的要求。飞机旅行依从性的信件可以从 www.resmed.com 网站上下载打印。

在飞机上使用本装置时：

- 确保增湿器已完全排空，并插入到您的装置中。未插入增湿器的情况下该装置将不会工作。
- 打开飞行模式。



要打开飞行模式：

1. 在我的选项界面，旋转微调器以亮显飞行模式，然后按下微调器。
2. 旋转微调器以选择开启，然后按下微调器保存更改。
飞行模式图标  显示在屏幕右上角。

注意

加湿器中有水时，不得在飞机上使用该装置，因为在晃动中有吸入水的危险。

故障排除

如果您有任何问题，可以查阅下列故障排除专题。如果您不能解决问题，请联系您的医疗服务提供方或是 ResMed。不得试图打开装置。

常见故障排除

问题/可能的原因	解决方案
空气从我的面罩周围泄漏出来。 面罩可能未佩戴好。	请确认面罩已佩戴好。请参阅面罩的用户指南了解佩戴的说明，或使用面罩试戴功能来检查面罩适配和密封是否良好。
我的鼻子干燥或不通。 湿度水平可能设置的太低。	调节湿度水平。 如果您有 ClimateLineAir 加热的呼吸管，参阅 ClimateLineAir 用户指南。
我的鼻子、面罩和空气管线内有水滴。 湿度水平可能设置的太高了。	调节湿度水平。 如果您有 ClimateLineAir 加热的呼吸管，参阅 ClimateLineAir 用户指南。
我的口腔干燥不适。 空气可能从您的口中溢出。	增加湿度水平。 您或许需要一个下巴托来保持您的嘴巴关闭或者是一个全脸面罩。
我面罩内的空气压力似乎太高了（感觉我吸入了太多的空气） 延迟升压可能关闭了。	使用延迟升压时间选项。
我面罩内的空气压力似乎太低了（感觉我没有吸入足够的空气） 延迟升压可能正在进行。	请等候空气压力积聚或关闭延迟升压时间。

问题/可能的原因	解决方案
黑屏了。	
屏幕上的背景灯可能关闭了。一个短暂的时间之后，它会自动关闭。	按下首页或者微调器将它重新打开。
电源可能没有连接。	连接电源并且确保插头插入完全。
我已经停止治疗，但是装置仍然在输送气体。	
装置正在冷却。	为了避免空气管线里的凝结，装置会吹少量的空气。30 分钟之后它会自动停止工作。
我的增湿器漏气	
增湿器可能未组装好。	检查增湿器是否有损坏，然后重新组装好。
增湿器可能有损坏或裂纹。	与您的保健服务提供商联系更换事宜。
我的治疗数据还没有传送给保健服务提供商。	
无线覆盖范围可能不佳。	确保装置放在有无线覆盖的地方（即放在您的床头桌上，而不是放在抽屉里或地面上）。 无线信号强度图标  显示所有竖条时，表示无线覆盖范围良好；未显示所有竖条时，表示无线覆盖范围不佳。
屏幕右上角显示没有无线连接图标  没有可用的无线网络。	确保装置放在有无线覆盖的地方（即放在您的床头桌上，而不是放在抽屉里或地面上）。 如果系统提示您这样做，将 SD 插卡寄给您的保健服务提供商。SD 插卡也包含您的治疗数据。
装置可能在飞行模式下。	关闭飞行模式，请参阅乘机旅行。
您的装置未启用数据传输。	将您的设定告诉保健服务提供商。
屏幕和按钮闪烁	
正在进行软件升级	软件升级大约需要 10 分钟时间完成。

装置信息

装置消息/可能的原因	解决方案
检测到大量漏液，请检查储水盒、储水盒密封垫或侧盖	
增湿器可能未插好。	确保增湿器已插好。
增湿器密封条可能未插好。	打开增湿器，确保密封条已插好。
发现大量漏气，请连接管线。	
空气管线可能连接不当。	确认空气管线两端都已牢固连接。

装置消息/可能的原因	解决方案
面罩可能未佩戴好。	请确认面罩已佩戴好。请参阅面罩的用户指南了解佩戴的说明，或使用面罩试戴功能来检查面罩适配和密封是否良好。
管路阻塞，请检查管路 空气管线可能阻塞。	检查空气管线，去除所有的阻塞。按下微调器清除该消息，然后按下开始/停止按钮以重新启动装置。
SD 插卡错误，取出您的卡然后按下开始以开始治疗 SD 插卡可能未正确插入。	移除然后重新插入 SD 卡。
只读卡，请移除，解锁并重新插入 SD 插卡 SD 插卡开关可能在锁定（只读）位置。	将 SD 插卡上的开关从锁定位置  移动到解锁位置  ，然后重新插入。
系统故障，请参阅用户指南中的错误项 004 设备可能被置于过热环境。 空气过滤器可能阻塞。 空气管线可能阻塞。 空气管线中可能有水。	待其冷却后再使用。断开电源，然后重新连接以便重启设备。 检查空气过滤器，如有阻塞则将其更换。断开电源，然后重新连接以便重启设备。 检查空气管线，去除所有的阻塞。按下微调器清除该消息，然后按下开始/停止按钮以重新启动装置。 将水从空气管线中去除。断开电源，然后重新连接以便重启设备。
所有其他错误消息（例如系统故障），请参阅用户指南中的错误项 0XX 装置上出现了一个无法恢复的错误。	请联系您的保健服务提供商。不得打开装置。

重新组装部件

为了避免部件或装置的损坏，装置的一些部件被设计为容易脱离。您可以根据以下描述很容易的重新组装他们。

要插入增湿器密封条：

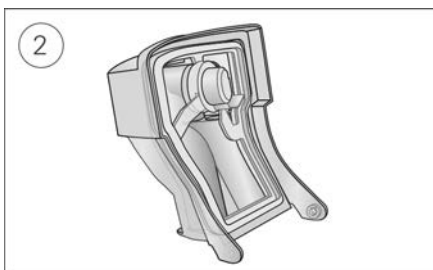
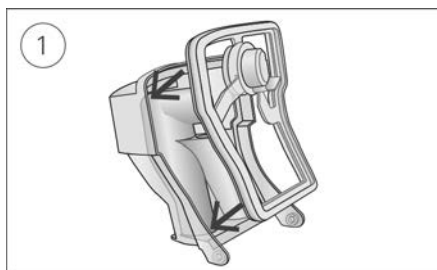

1. 将密封条放入盖内。
2. 向下按压密封条的各边缘，直至其牢固到位。

要重新组装增湿器盖：



1. 将水槽盖的一边插入到底座的轴心孔内。
2. 沿边缘向下滑动另一边直至卡入到位。

一般性警告和注意事项

警告

- 确保已整理好空气管线，使其不会缠绕在头或颈部周围。
- 定期检查电源线、电缆和电源是否有损坏或磨损迹象。如有损坏，请停止使用并更换。
- 确保电源线远离过热表面。
- 如果您发现本装置的性能发生任何无法解释的变化、装置发出异常的声音、装置或电源坠落或操作不当、或者外壳损坏，请停止使用并与您的保健服务提供商或者ResMed服务中心联系。
- 不得打开或修改装置。装置内没有用户可维修的部件。仅应由ResMed授权的维修商实施修理和维修。
- 小心触电。不得将此装置、电源或电源线浸泡在水中。如果有液体流到装置里边或者表面，拔出电源插头，使该部件晾干。在清洗前务必拔出电源插头，并在插回电源插头前确保所有部件是干燥的。
- 吸烟或者存在明火时，切勿使用补充性供氧。
- 在开启供氧之前务必确保本装置已开启并已产生气流。在关闭装置之前务必关闭供氧，使未使用的氧气不在装置外壳内积累，造成火灾危险。
- 不得在装置工作期间执行任何保养任务。
- 在与其他设备毗邻或堆叠时，不应使用本装置。如果必须毗邻或堆叠使用，应观察装置运行情况，确保其在当前配置中运行正常。
- 除了指定用于装置的附件以外，不推荐使用其他附件。这些附件可能会增加辐射或降低本装置的抗干扰性。
- 定期检查细菌过滤器是否有水分或其他污染物的迹象，特别是在雾化或湿化过程中。否则可能导致呼吸系统阻力增加。
- 请勿在批准的操作条件之外使用本装置。在高于2591米的高度和/或在摄氏5度至35度的温度范围之外使用装置可能降低治疗效果和/或损坏装置。

注意

- 仅使用与装置一起的ResMed部件与附件。非ResMed部件将会减少治疗的有效性和/或损坏装置。
- 仅使用由ResMed或者主治医生推荐的排气孔面罩与该装置。装置没有鼓气时面罩试戴会导致呼出的空气被再次吸入。确保面罩排气孔洞畅通无阻以便维持进入面罩的新鲜空气流量。
- 放置装置时要小心，不要放置在会使其受到碰撞或使人绊到电源线的地方。
- 装置正在运行时，如果阻塞空气管线和/或空气输入口，会导致装置过热。
- 确保装置周围区域的干燥清洁，无可能阻塞空气输入口或覆盖电源装置的任何物体（例如衣服或被褥）。
- 切勿把装置放置在旁，因为水可能会进入装置。
- 系统设定不正确可能会导致面罩压力读数不正确。确保系统设定正确。
- 不得使用漂白剂、氯、酒精或芳香类溶液、湿润或抗菌肥皂或香味精油来清洁装置、增湿器或空气管线。这些溶液可能会损坏或影响增湿器的性能，缩短产品使用寿命。暴露在烟雾中，包括香烟、雪茄或烟斗烟雾，以及臭氧或其他气体，可能会损坏此设备。由上述任何原因造成的损害，不包括在ResMed的有限保证范围内。
- 使用增湿器时，始终将装置放在低于头部的平面上，以免水进入面罩和空气管线。
- 在处理前，让增湿器冷却十分钟，使水冷却，以确保增湿器不会因为过热而难以触摸。
- 运输装置之前，确保增湿器已排空。

备注：如发生与本设备有关的任何严重事故，应向 ResMed 和您所在国家或地区的主管当局报告。

技术规格

单位均为 cm H₂O 和 hPa。 1 cm H₂O 等于 0.98 hPa。

90W电源装置

交流电输入范围:	100-240V, 50-60Hz 1.0-1.5A, II类 115V, 400Hz 1.5A, II类 (在飞机上使用时的标称值)
直流电输出:	24V  3.75A
典型功耗:	53W (57VA)
最大耗能:	104W (108VA)

环境条件

工作温度:	+5°C至+35°C 备注: 该治疗装置所产生供患者呼吸的气流温度可能会比室温高。在极端的环境温度条件下(40°C), 装置仍可保持安全。
工作湿度:	10%至95%相对湿度, 非冷凝
工作海拔高度:	海平面至 2,591 公尺, 空气压力范围为1013 hPa至 738 hPa。
存放和运输温度:	-20°C至+60°C
存放和运输湿度:	5%至95%相对湿度, 非冷凝

电磁兼容性

AirCurve 10符合IEC 60601-1-2:2014标准的所有适用电磁兼容性(EMC)要求, 适用于民用、商用和轻工业环境。建议将移动通信装置与本装置保持至少1m的距离。

有关该ResMed装置电磁辐射和抗干扰性方面的信息, 请参阅www.resmed.com/downloads/devices。

分类: IEC 60601-1:2005+A1:2012

II级(双重绝缘), BF型, IP22防护等级。

传感器

压力传感器:	位于装置出口内, 模拟压力型, 0至40 cm H ₂ O (0至40 hPa)
流量传感器:	位于装置出口内, 数字质量流量型, -70 至 +180 升/分

最大单一故障稳定状态压力

如果超过稳定状态压力, 装置会在存在一个单一故障时关机。

30 cm H₂O (30 hPa)持续超过6秒或40 cm H₂O (40 hPa)持续超过1秒。

声音

压力水平根据ISO 80601-2-70:2015 (CPAP 模式)测量:

Slimline:	25 dBA, 正负2 dBA
标准:	25 dBA, 正负2 dBA
SlimLine或标准和湿化:	27 dBA, 正负2 dBA

功率级根据ISO 80601-2-70:2015 (CPAP 模式)测量:

Slimline:	33 dBA, 正负2 dBA
标准:	33 dBA, 正负2 dBA
SlimLine或标准和湿化:	35 dBA, 正负2 dBA

声明的双数字噪音发声值符合ISO 4871:1996标准。

物理特征 - 装置和增湿器

尺寸（高x宽x深）：

116 毫米x 255 毫米 x150 毫米

空气输出口（符合 ISO 5356-1:2015 标准）：

22毫米

重量（装置和可清洁增湿器）：

1248 克

机壳材料：

阻燃性工程热塑塑料

水槽容量：

至最高水位时为380毫升

可清洁增湿器 - 材料：

注塑成型塑料、不锈钢和硅胶密封条

空气过滤器

标准：

材料： 聚酯非织物纤维

平均计重效率 >对约7微米的尘埃为75%

低过敏性：

材料： 聚丙烯载体中的丙烯酸和聚丙烯纤维

功效： >对约7-8微米的灰尘为98%；> 对约0.5微米的灰尘为80%

在飞机上使用

ResMed确认装置在空中旅行的所有阶段均满足美国联邦航空管理局(FAA)的要求（RTCA/DO-160，第21节，M类）。

无线模块

应用的技术：

4G、3G、2G

操作过程中，建议装置最少距身体2厘米。不适用于面罩、管线和附件。可能并非在所有地区都提供这些技术。

工作压力范围

ASV、ASVAuto：

4至25 cm H₂O (4至25 hPa)

CPAP

4至20 cm H₂O (4至20 hPa)

补充性供氧

最大流量：

15 L/分（CPAP、ASV）；4 升/分（ASVAuto）

气流量通道

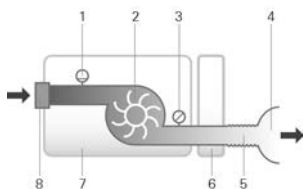

1. 流量传感器

2. 通风机

3. 压力传感器

4. 面罩

5. 空气管线

6. 增湿器

7. 装置

8. 进气口过滤器

设计寿命

装置，电源装置：

5年

可清洁增湿器：

2.5年

空气管线：

6个月

一般信息

患者将为操作员。

增湿器性能

面罩压力 cm H ₂ O	17°C 环境温度下 RH 输出 %	22°C 环境温度下 RH 输出 %	系统标称输出 AH ¹ , BTPS ²	
	设置4	设置8	设置4	设置8
3	85	100	6	>10
4	85	100	6	>10
10	85	100	6	>10
20	85	90	6	>10
25	85	90	6	>10

¹ AH—绝对湿度，以毫克/升为单位

² BTPS—饱和压力体温

空气管线

空气管线	材料	长度	内径
ClimateLineAir	柔软塑料和电子元件	2 米	15 毫米
ClimateLineAir Oxy	柔软塑料和电子元件	1.9 米	19 毫米
SlimLine	柔软塑料	1.8 米	15 毫米
标准	柔软塑料	2 米	19 毫米

加热空气管线断开温度：≤ 41°C

备注：

- 制造商保留修改这些规格的权利，恕不另行通知。
- 加热空气管线的电气接头端仅可以与装置端的空气输出口兼容并用，不得连接到面罩上。
- 不得使用导电或防静电的空气管线。
- 显示的温度和相对湿度设置非测量数值。

显示的值

值	范围	显示分辨率
空气输出口处的压力传感器：		
面罩压力	4–25 cm H ₂ O	0.1 cm H ₂ O
流量派生值：		
漏气	0 - 120 升/分	1 升/分
潮气量	0-4000毫升	1 毫升
呼吸频率	0–50 BPM	1 BPM
分钟通气量	0 - 30 升/分	0.1 升/分
值	准确性 ¹	
压力测量：		
面罩压力 ²	±[0.5 cm H ₂ O + 测量值的4%]	
流量和流量派生值 ¹ ：		
流量	在 0 至 150 升/分正压流量时为 ±6 升/分或读数的 10%，取较大者	
漏气 ²	在 0 至 60 升/分时为 ±12 升/分或读数的 20%，取较大者	
潮气量 ^{2,3}	±20%	
呼吸频率 ^{2,3}	±1.0 BPM	
分钟通气量 ^{2,3}	±20%	

¹ 结果在 STPD（干燥标准气温和气压）（工作温度为摄氏20度、干燥时为101.3kPa）。当流量参数转换为BTPS（饱和状态的体温和压力）时，水蒸气可能有助于增加高达13%的潮气量。

² 准确性可能因为存在漏气、补充性供氧、潮气量 <100 mL 或分钟通气量 <3 升/分而降低。

³ 测量准确度根据针对居家护理通气支持装置的 EN ISO 10651-6:2009（图 101 和表 101），使用标称 ResMed 面罩排气口流量确认。

测量系统不确定性

根据 ISO 80601-2-70:2015, 制造商的测试设备测量不确定性为:

对于流量测量	± 1.5 升/分或读数的 ± 2.7% (取较大者)
对于容量测量 (< 100 mL)	± 5 mL 或读数的 6% (取较大者)
对于容量测量 (≥ 100 mL)	± 20 mL 或读数的 3% (取较大者)
对于静态压力测量	± 0.15 cm H ₂ O (hPa)
对于动态压力测量	± 0.27 cm H ₂ O (hPa)
对于时间测量	± 10 ms

备注: 本手册中为这些项目提供的 ISO 80601-2-70:2015 规定的精度和测试结果已包括上表中的相关测量不确定度。

压力准确性

根据ISO 80601-2-70:2015标准, 在**10 cm H₂O** 条件下的最大静态压力变化

	标准空气管线	SlimLine 空气管线
不使用湿化	± 0.5 cm H ₂ O	± 0.5 cm H ₂ O
使用湿化	± 0.5 cm H ₂ O	± 0.5 cm H ₂ O

根据 ISO 80601-2-70:2015 标准的最大动态压力变化

不使用湿化和标准空气管线的装置/使用湿化和标准空气管线的装置

压力[cm H ₂ O]	10 BPM	15 BPM	20 BPM
4	0.5 / 0.5	0.5 / 0.5	0.8 / 0.8
8	0.5 / 0.5	0.5 / 0.5	0.8 / 0.8
12	0.5 / 0.5	0.5 / 0.5	0.8 / 0.8
16	0.5 / 0.5	0.5 / 0.5	0.8 / 0.8
20	0.5 / 0.5	0.5 / 0.5	0.8 / 0.8
25	0.3 / 0.3	0.5 / 0.4	0.7 / 0.7

不使用湿化和SlimLine空气管线的装置/使用湿化和SlimLine空气管线的装置

压力[cm H ₂ O]	10 BPM	15 BPM	20 BPM
4	0.5 / 0.5	0.5 / 0.5	0.8 / 0.8
8	0.5 / 0.5	0.5 / 0.5	0.8 / 0.8
12	0.5 / 0.5	0.5 / 0.5	0.8 / 0.8
16	0.5 / 0.5	0.5 / 0.5	0.8 / 0.8
20	0.5 / 0.5	0.5 / 0.5	0.8 / 0.8
25	0.4 / 0.3	0.6 / 0.5	0.8 / 0.8

压力准确性 - 双水平

根据ISO 80601-2-70:2015标准的最大动态压力变化。

不使用湿化和标准空气管线的装置/使用湿化和标准空气管线的装置

呼吸频率	吸气压 (cm H ₂ O) (平均值, 标准偏差)				
	6	10	16	21	25
10 BPM	-0.09, 0.01 / -0.22, 0.01	-0.01, 0.07 / -0.22, 0.01	0.07, 0.05 / -0.24, 0.01	-0.03, 0.09 / -0.29, 0.03	0.12, 0.01 / -0.26, 0.02
15 BPM	0.02, 0.08 / -0.22, 0.01	0.12, 0.01 / -0.22, 0.01	0.15, 0.01 / -0.26, 0.01	0.15, 0.01 / -0.31, 0.02	0.16, 0.12 / -0.30, 0.02
20 BPM	0.17, 0.01 / -0.23, 0.01	0.21, 0.01 / -0.28, 0.01	0.25, 0.01 / -0.34, 0.01	0.21, 0.17 / -0.38, 0.02	0.32, 0.02 / -0.40, 0.03

呼吸频率	呼气压 (cm H ₂ O) (平均值, 标准偏差)				
	2	6	12	17	21
10 BPM	-0.14, 0.01 / -0.27, 0.01	-0.16, 0.01 / -0.29, 0.02	-0.11, 0.10 / -0.34, 0.02	-0.16, 0.05 / -0.33, 0.01	-0.17, 0.05 / -0.33, 0.02
15 BPM	-0.16, 0.01 / -0.25, 0.01	-0.20, 0.01 / -0.33, 0.02	-0.20, 0.05 / -0.35, 0.01	-0.21, 0.05 / -0.38, 0.02	-0.23, 0.08 / -0.38, 0.02
20 BPM	-0.27, 0.01 / -0.37, 0.01	-0.26, 0.02 / -0.34, 0.01	-0.25, 0.01 / -0.38, 0.01	-0.29, 0.01 / -0.43, 0.02	-0.31, 0.01 / -0.45, 0.03

未使用湿化和 SlimLine 空气管路的装置和使用湿化和 SlimLine 空气管路的装置

呼吸频率	吸气压 (cm H ₂ O) (平均值, 标准偏差)				
	6	10	16	21	25
10 BPM	-0.26, 0.01 / -0.52, 0.01	-0.25, 0.02 / -0.53, 0.02	-0.24, 0.02 / -0.53, 0.01	-0.25, 0.02 / -0.54, 0.02	-0.20, 0.02 / -0.51, 0.02
15 BPM	-0.26, 0.01 / -0.51, 0.01	-0.25, 0.01 / -0.54, 0.01	-0.26, 0.01 / -0.56, 0.01	-0.31, 0.03 / -0.58, 0.02	-0.30, 0.05 / -0.60, 0.03
20 BPM	-0.25, 0.02 / -0.52, 0.01	-0.29, 0.02 / -0.58, 0.01	-0.34, 0.02 / -0.62, 0.01	-0.36, 0.02 / -0.67, 0.02	-0.36, 0.03 / -0.69, 0.02

呼吸频率	呼气压 (cm H ₂ O) (平均值, 标准偏差)				
	2	6	12	17	21
10 BPM	-0.28, 0.01 / -0.43, 0.01	-0.30, 0.03 / -0.50, 0.01	-0.30, 0.01 / -0.54, 0.01	-0.33, 0.01 / -0.58, 0.01	-0.34, 0.01 / -0.60, 0.02
15 BPM	-0.24, 0.02 / -0.37, 0.01	-0.29, 0.02 / -0.47, 0.01	-0.35, 0.01 / -0.55, 0.01	-0.38, 0.01 / -0.62, 0.02	-0.42, 0.02 / -0.66, 0.01
20 BPM	0.05, 0.21 / -0.38, 0.01	-0.31, 0.02 / -0.50, 0.02	-0.37, 0.02 / -0.57, 0.02	-0.43, 0.02 / -0.65, 0.02	-0.48, 0.02 / -0.68, 0.02

注意：上表根据覆盖介于60.1%和88.8%之间的吸气相与介于66.1%和93.4%之间的呼气相之数据得出。这些数据时隙在初始瞬时压力过高/过后期之后立即开始，在气流减弱到其起始点的一个相当绝对值、呼吸相行将结束之时结束（这与上面给出的%值范围相对应）。

设定压力下的流量（最大）

在指定空气管线的末端，按照 ISO 80601-2-70:2015 标准测量以下各项：

压力 cm H ₂ O	AirCurve 10 和标准 升/分	AirCurve 10、湿化和标准 升/分	AirCurve 10 和 SlimLine 升/分	AirCurve 10、湿化和 ClimateLineAir 升/分
4	180	143	162	151
8	168	135	151	142
12	157	136	140	135
16	144	134	128	121
20	131	123	117	109
25	120	115	96	84

气流阻力

下表说明呼吸管路的气流阻力:

呼吸管路	气流 (升/分钟), 压力 为20 cm H ₂ O	气流阻力(cm H ₂ O/L/min)	
		带管路弯头的呼吸管路	仅呼吸管路
标准	30	0.006	0.005
	15	0.005	0.004
SlimLine	30	0.008	0.007
	15	0.006	0.006
ClimateLineAir	30	-	0.011
	15	-	0.008
ClimateLineAir Oxy	30	-	0.004
	15	-	0.002





























合规

下表说明呼吸管路顺应性:

呼吸管路	顺应性 (cm H ₂ O/L/min), 压力为60 cm H ₂ O	
	带管路弯头的呼吸管路	仅呼吸管路
标准	1.074	1.056
SlimLine	0.467	0.454
ClimateLineAir	-	0.482
ClimateLineAir Oxy	-	0.729

符号

以下符号可能出现在产品或包装上。

 使用前阅读说明。  指示警告或注意。  使用前遵循说明。  制造商。  欧洲授权代表。  批代码。  目录号。  序列号。  装置号。  开启 / 关闭。  装置重量 **IP22** 当向指定方向倾斜 15 度时, 防止手指大小的物体和滴水进入。  直流电。 **BF**  型应用部件。  II 类设备。  湿度限制。  温度限制。  无电离辐射  中国污染控制徽标 1。  中国污染控制徽标 2。 **Rx Only** 仅凭处方销售 (在美国, 联邦法律规定这些装置只能由医生出售或遵照医嘱销售。)  **MAX** 最高水位。  仅使用蒸馏水。  工作海拔高度。  大气压限制。  符合 RTCA DO-160 第 21 部分类别 M。  制造日期。  报警抑制。  进口商。  医疗设备。

请参阅 ResMed.com/symbols 上的符号词汇表。



环保信息

此装置需单独处置, 不得作为不分类的市政废物处置。处置该装置时应该使用所在地区的适当收集、再利用和回收系统。按其设计, 这些收集、再利用和回收系统可以减少对自然资源的危害, 防止危险物质破坏环境。

如果需要了解有关这些处置系统的详细信息, 请与所在地的废物管理部门联系。标有十字的垃圾筒标志表示您可使用这些处置系统。要了解有关 ResMed 装置的回收和处置信息, 请与 ResMed 办事处或当地的经销商联系, 或浏览以下网站: www.resmed.com/environment。

维修

按照 ResMed 提供的说明操作时，AirCurve 10 装置将会提供安全可靠的运行。如果 AirCurve 10 装置有磨损现象或者您对装置的功能有任何顾虑，ResMed 建议应由授权的 ResMed 服务中心进行检查和维修。否则，在设计使用寿命期间，产品通常不需要进行保养和检查。

有限保修

ResMed Pty 有限公司（以下简称“ResMed”）保证，自购买日算起，在以下规定的期间内，您购买的 ResMed 产品没有材料和制造工艺方面的缺陷。

产品	保修期
<ul style="list-style-type: none">面罩系统(包括面罩框架、护垫、头带和管路)- 不包括一次性使用仪器	90天
<ul style="list-style-type: none">配件 - 不包括一次性使用仪器柔性手指脉搏传感器增湿器水箱	
<ul style="list-style-type: none">ResMed 内外电池系统使用的电池	6个月
<ul style="list-style-type: none">夹式手指脉搏传感器CPAP 和双水平装置装置数据模块血氧仪和 CPAP 及双水平装置血氧仪适配器增湿器及增湿器可清洗水槽滴定控制装置	1年
<ul style="list-style-type: none">CPAP、双水平装置和通气装置(包括外接电源组)	2年
<ul style="list-style-type: none">电池配件便携式诊断/筛检显示装置	

该保修只适用于最初购买者。不得转让。

如果本产品在正常使用下出现故障，ResMed将依其选择对有缺陷的产品或任何组件予以修理或更换。

此有限保证不包括：a)使用不当、滥用、改装或修改产品所造成的任何损坏；b)由未获得ResMed明确维修授权的维修机构实施的维修工作；c)香烟、烟斗、雪茄或其它烟雾造成的任何损坏或污染；d)暴露于臭氧、活性氧或其他气体所造成的任何损害；e) 由于水溢在电子装置上或电子装置内所造成的任何损坏。

产品若于原购买地区以外销售或再销售，则此保证无效。

针对有缺陷产品所提的保证索赔必须由最初消费者在购买处提出。

此保证代替所有其它明示或暗喻的保证，其中包括对产品适销性或某特定用途适用性的任何暗喻保证。某些地区或州省不允许限制暗喻保证的时间期限，因此以上限制也许不适用于你。

对于那些声称由于销售、安装或使用任何ResMed产品所造成的任何偶然性或因果性损失，ResMed概不负责。不允许排除或限制偶发性或因果性损失的地区或州省，则不适用以上限制。

本保证授予你某些特定法律权利，你可能还有因地区而异的其它权利。欲详细了解你的保证权利，请与当地的ResMed分销商或ResMed办事处联络。

请访问ResMed.com获取有关ResMed有限质保的最新信息。

补充信息

如果您有任何问题或需要关于如何使用本装置的更多信息，请联系您的保健服务提供商。

歡迎指南

AirCurve™ 10 CS PaceWave 是一種自適應伺服呼吸機類氣道正壓裝置。

警告

- 使用裝置前，請閱讀本指南所有內容。
- 請依本指南中規定的預期用途使用本裝置。
- 應優先遵循主治醫生所提供的意見，然後才是本指南中提供的資訊。
- 該裝置不適用於依賴呼吸機的患者。

AirCurve 10 CS PaceWave 適用範圍

AirCurve 10 CS PaceWave 適用於穩定以下成年患者的通氣：表現出中樞型睡眠呼吸暫停（CSA）、混合性睡眠呼吸暫停、陣發性呼吸，不一定伴有阻塞性睡眠呼吸暫停。適合居家和醫院使用。

潮濕器適用於患者在家中單人使用以及在醫院／醫療機構中重複使用。

臨床效益

CPAP 治療的臨床效益是減少呼吸暫停、低通氣和嗜睡症狀，以及改善生活品質。ASV 療法治療 CSA 的臨床益處是減少呼吸暫停和呼吸不足。

加濕功能的臨床效益為減少氣道正壓通氣的相關副作用。

禁忌症

ASV 治療禁忌用於慢性症狀性心臟衰竭(NYHA 2-4)且左心室射血分數減少 (LVEF \leq 45%) 和中度到重度主要中樞型睡眠呼吸暫停的患者。

患有以下既有病症的患者，可能要禁用呼吸道正壓通氣療法：

- 嚴重肺大泡性疾病
- 氣胸或縱膈腔氣腫
- 病理學上（特別是與血管內容積耗損有關的）低血壓。
- 脫水
- 腦脊液外漏、最近接受過開顱手術或外傷。

不良反應

您應向主治醫生通報異常胸痛、嚴重頭痛或呼吸越來越困難的情況。出現急性上呼吸道感染時，可能需要暫時中止治療。

以此裝置實施治療時，可能會出現以下副作用：

- 口鼻或喉嚨乾燥
- 流鼻血
- 腹脹
- 耳部或鼻竇不適
- 眼部刺激
- 皮膚疹。

簡介

AirCurve 10 包括下列：

- 裝置
- HumidAir™潮濕器（若提供）
- 呼吸管路
- 供電裝置
- 便攜袋
- SD 卡（並非在所有裝置中均提供）。

聯絡您的醫療保健提供者以瞭解一系列可用於裝置的附件，包括：

- 呼吸管路（加熱和非加熱型）：ClimateLineAir™、SlimLine™、ClimateLineAir Oxy、標準
- 不使用潮濕器時的側蓋
- 過濾器：低敏過濾器、標準過濾器
- Air10™ DC/DC 轉換器 (12V/24V)
- SD 卡讀卡機
- Air10 血氧計轉接頭
- Air10 USB 轉接頭
- Power Station II
- Air10 管路彎頭。

有關您的裝置

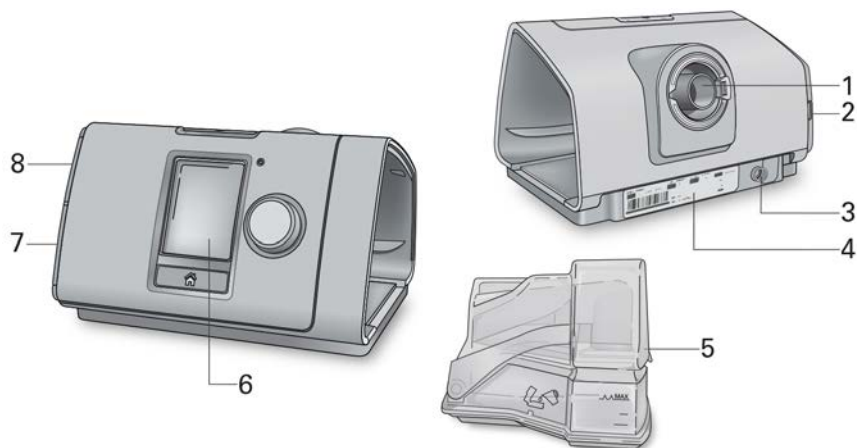

- 1 空氣輸出口
- 2 空氣過濾器蓋
- 3 電源插口
- 4 序號和裝置編號

- 5 HumidAir 潮濕器
- 6 螢幕
- 7 適配器蓋
- 8 SD 卡蓋

有關控制面板

 啓動／停止按鈕

按壓以啓動／停止治療。
按住三秒鐘可進入省電模式。

 微調器

轉動時可導覽功能表，按壓時可選擇選項。
轉動時可調整選定的選項，按壓時可儲存您的變更。

 首頁按鈕

按壓可返回到首頁螢幕。

螢幕上可能會在不同時間顯示的不同圖示包括：

 增壓時間

 無線訊號強度（綠色）

 濕度

 無線傳輸未啓用（灰色）

 潮濕器預熱中

 沒有無線連接

 潮濕器冷卻中

 飛航模式

設置

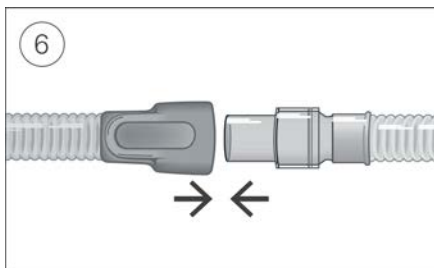
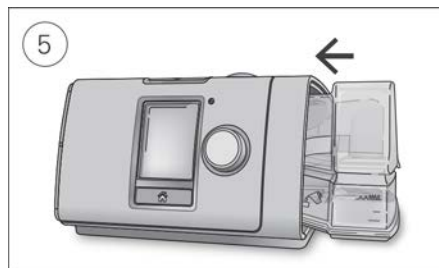
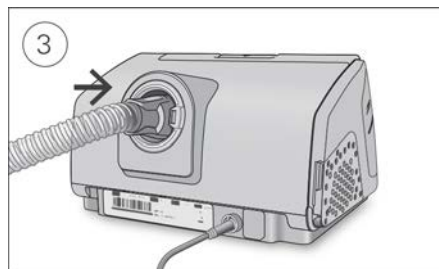
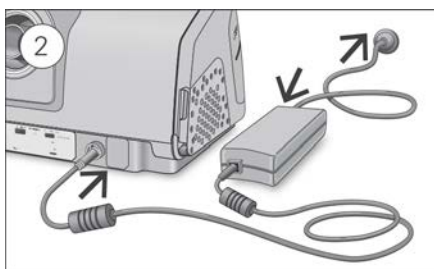
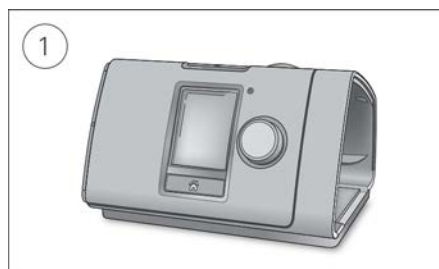

注意事項

不得在潮濕器加過多水，因為水可能進入裝置和呼吸管路。

1. 將裝置放在穩固的水平表面上。
2. 將電源接頭插入裝置背部。將電源線的一端連接到供電裝置，另一端連接到電源插座。
3. 將呼吸管路穩固地連接到位於裝置背面的空氣輸出口。
4. 打開潮濕器並注水至最高水位標記。
請勿以熱水加注潮濕器：
5. 關閉潮濕器，並將它插入裝置的側面。
6. 將呼吸管路的未使用端穩固地連接到組裝好的面罩。
詳細資訊請參閱面罩使用者指南。

www.resmed.com 網站有提供推薦的面罩資訊。

執行功能性檢查

1. 關閉設備的電源：

- 檢查裝置和配件的狀況。

檢驗裝置和提供的所有配件。如果有任何可見缺陷，不應使用該系統。

- 檢查空氣管路設置。

檢查空氣管路的完整性如果正在使用，請將空氣管路牢固地連接到空氣出口和其他附件。

2. 打開設備。

3. 檢查 HumidAir 加濕器（如果正在使用）。

按設備上的開始/停止。如果使用加濕器，該睡眠報告螢幕的底部將顯示 。

開始治療

1. 配戴您的面罩。

有關配戴說明，或使用面罩配戴功能檢查面罩配合和密封，請參閱面罩指南。

2. 如果已啓用智慧型啓動，請按壓啓動/停止或正常呼吸。

當顯示睡眠報告螢幕時，您就曉得治療處於開啓狀態。



壓力條以綠色顯示吸氣和吐氣壓力。綠色條會隨著您吸氣和吐氣而膨脹和收縮。

經過一段短暫時間之後，螢幕會自動變黑。您可以按壓首頁按鈕或微調器，重新開啓螢幕。如果在治療期間電力中斷，當電力恢復時，裝置會自動重新啓動治療。

AirCurve 10 裝置有一個光感測器，它會根據室內光線調節螢幕亮度。

停止治療

1. 移除您的面罩。

2. 按壓啓動/停止按鈕，或如果已啓用智慧型啓動，治療會在幾分鐘之後自動停止。

此時 睡眠報告會提供您治療療程的摘要。



使用時數 — 顯示您在上一個療程接受治療的時數。

面罩密封 — 顯示面罩的密封情形：

 面罩密封情況良好。

 需調整，請參閱面罩緊密度。

潮濕器 – 表示您的潮濕器是否正常運作：



潮濕器運作正常。



潮濕器可能故障，請聯絡您的醫療保健提供者。

如果您的醫療保健提供者有做設定，您也會看到：

每小時事件 – 表示每小時經歷的呼吸暫停和呼吸不足次數。

更多資訊 – 轉動微調器，向下捲動以查看更詳細的使用資料。

省電模式

您的 AirCurve 10 裝置會記錄您的治療資料。為了傳輸資料給您的醫療保健提供者，您不應該拔掉裝置的電源。不過，您可以讓裝置進入省電模式，以節省電力。

進入省電模式：

- 按住啟動／停止按鈕三秒。
螢幕變黑。

離開省電模式：

- 按啟動／停止一次。
首頁螢幕出現。

我的選項

您的 AirCurve 10 裝置已由醫療保健提供者依您的需要做了設定，但您可能會想稍做調整，讓您的治療更加舒適。



反白顯示我的選項，然後按壓微調器以查看目前的設定。在此可將您的選項個人化。

增壓時間

增壓時間的設計是為了使治療開始時感到更舒適，這段期間壓力會從低的開始壓力升至規定的治療壓力。

您可以將增壓時間設定為關閉或介於 5 與 45 分鐘之間。



調整增壓時間：

1. 在我的選項中，轉動微調器以反白顯示增壓時間，然後按壓微調器。
2. 轉動微調器，將增壓時間調整為您偏好的設定，然後按壓微調器以儲存變更。

濕度等級

潮濕器會使空氣濕潤，其設計是爲了使治療更加舒適。如果您覺得口鼻乾燥，請向上調高濕度。如果您的面罩中有任何水氣，請向下調低濕度。

您可以將濕度等級設定至關閉或介於 1 至 8，其中 1 爲最低濕度設定，8 爲最高濕度設定。



調整濕度等級：

1. 在我的選項中，轉動微調器以反白顯示濕度等級，然後按壓微調器。
2. 轉動微調器以調整濕度等級，然後按壓微調器以儲存變更。

如果您仍然口鼻乾燥，或您的面罩中有水氣，請考慮使用 ClimateLineAir 加熱呼吸管路。ClimateLineAir 連同氣候控制功能可提供更舒適的治療。

面罩緊密度

面罩緊密度的設計是爲了幫助您評估並確認面罩周圍的可能漏氣情形。



檢查面罩緊密度：

1. 按照面罩使用者指南戴上面罩。
2. 在我的選項中，轉動微調器以反白顯示進行面罩配戴測試，然後按壓微調器。裝置開始吹送空氣。
3. 調整面罩、面罩軟墊和頭帶，直到您得到良好的結果爲止。

如要停止面罩配戴功能，請按壓微調器或啓動／停止。如果您無法獲得良好的面罩密封，請評估您是否擁有正確的面罩尺寸和/或類型，或聯絡代理商。

更多選項

您的裝置上還有更多可以個性化設定的選項。

漏氣警報* 漏氣警報啓用時，如果面罩洩漏太多空氣或如果您在治療期間摘除面罩，裝置會發出嗶嗶聲響。

**SmartStart (智慧型
啓動)*** 如已啓用智慧型啓動，會在您將空氣吸入面罩時自動開始治療。當您移除面罩時，會在幾秒之後自動停止治療。

*在您的醫療保健提供者啓用了的情況下。

照顧您的裝置

請務必定期清潔您的 AirCurve 10 裝置，才能確保獲得最佳治療。以下各節將幫助您進行裝置的拆卸、清潔、檢查和重新組裝。

警告

定期清潔管路裝配件、濕化器和面罩，以獲得最佳治療，並防止細菌滋生，細菌滋生可能會對您的健康造成不良影響。

拆卸

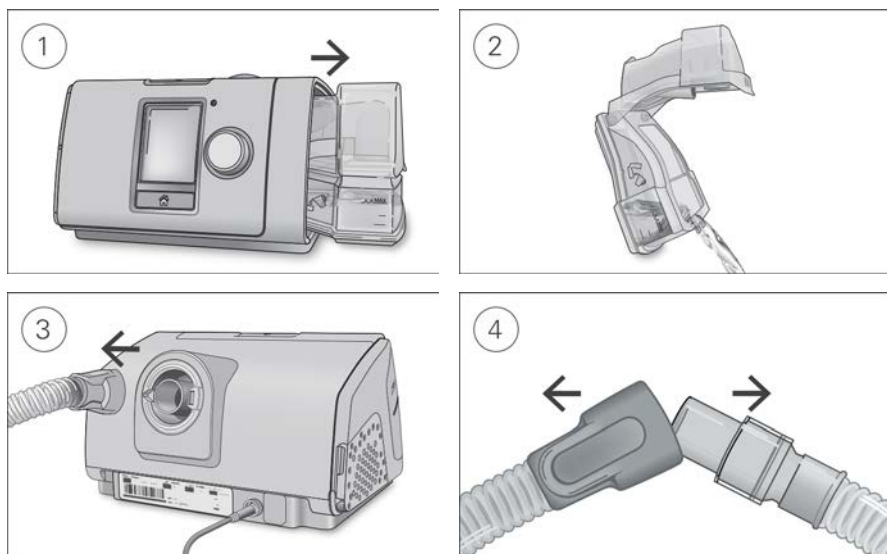

1. 握住潮濕器的頂部和底部，輕輕按壓潮濕器，並將它從裝置拉開。
2. 打開潮濕器，並倒掉任何剩餘的水。
3. 握住呼吸管路的氣囊，輕輕將它從裝置拉開。
4. 握住呼吸管路的氣囊和面罩的轉環，然後輕輕拉開。

清潔

您應按照敘述，每週清潔裝置。有關清潔面罩的詳細說明，請參閱您的面罩使用者指南。

1. 使用中性和清潔劑與溫水清洗潮濕器和呼吸管路。
2. 徹底沖淨潮濕器和呼吸管路，靜待晾乾，避免陽光直接照射和/或受熱。
3. 使用濕布擦拭裝置外部。

備註：

- 潮濕器可在洗碗機中以輕柔或玻璃器皿洗程清洗（僅限置放於頂層）。清洗的溫度不應高於 65°C。
- 請勿在洗衣機或洗滌機清洗呼吸管路。
- 每天清空潮濕器並以清潔、拋棄式擦拭巾擦拭。靜待晾乾，避免陽光直接照射和/或受熱。

檢查

您應定期檢查潮濕器、呼吸管路和空氣過濾器是否有任何損壞。

1. 檢查潮濕器：
 - 若儲水盆漏水，或有裂紋、混濁或凹痕，請予以更換。
 - 若密封墊出現裂紋或撕裂，請予以更換。
 - 用食用醋與水一比十的比例稀釋溶液去除白色粉垢。
2. 檢查呼吸管路，若有任何孔洞、撕裂或裂紋，請予以更換。
3. 檢查空氣過濾器，至少每六個月予以更換。如有任何孔洞或因污垢或灰塵造成阻塞，應更常更換。

更換空氣過濾器：

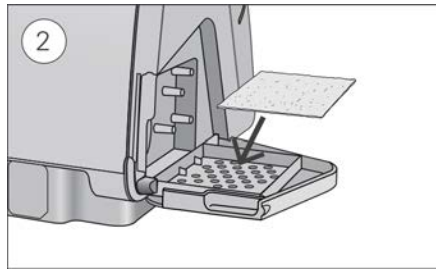
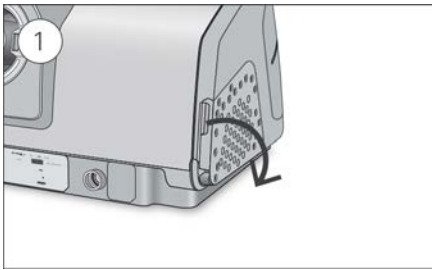

1. 打開空氣過濾器蓋，取出舊的空氣過濾器。
空氣過濾器不可清洗，也不可重複使用。
2. 將新的空氣過濾器放在空氣過濾器蓋上，然後將它關閉。
確保裝置所有時間都裝有空氣過濾器，以防止水和灰塵進入裝置。

重新組裝

您可在潮濕器和呼吸管路乾燥時重新組裝部件。

1. 將呼吸管路穩固地連接到位於裝置背面的空氣輸出口。
2. 打開潮濕器，注入室溫蒸餾水至最高水位標記。
3. 關閉潮濕器，並將其插入裝置的側面。
4. 將呼吸管路的未使用端穩固地連接到組裝好的面罩。

治療資料

AirCurve 10 裝置為您和您的醫療保健提供者記錄您的治療數據，使他們能夠在必要時查看和變更您的治療。如果有無線網路，數據會被記錄下來，並且會以無線方式或透過 SD 卡傳輸給您的醫療保健提供者。

資料傳輸

您的 AirCurve 10 裝置具有無線通訊的功能，使您的治療數據可以傳輸給您的醫療保健提供者，以改善您的治療品質。這是一個選擇性功能，只有在您選擇從中受益並且如果有無線網路的時候才可使用。它也會允許您的醫療保健提供者以更及時的方式更新您的治療設定或升級您的裝置軟體以確保您盡可能地接受最好的治療。

數據通常會在停止治療後傳輸。為確保傳遞您的數據，請始終都將您的裝置連接到市電電源，並確保裝置並非處於飛航模式。

備註：

- 若您是在購買國家或地區境外使用本裝置，可能無法傳輸治療數據。
- 無線通訊取決於網路的可得性。
- 具備無線通訊功能的裝置可能並非在所有國家或地區均有銷售。

SD 卡

另一種傳輸您的治療資料給您的醫療保健提供者的方式是透過 SD 卡。您的醫療保健提供者可能會要求您以郵寄方式寄送 SD 卡，或請您親自遞送。請在您的醫療保健提供者指示時，取出 SD 卡。

當 SD 燈閃爍時，請勿將 SD 卡從裝置移除，因為此時正在向卡內寫入資料。

取出 SD 卡：

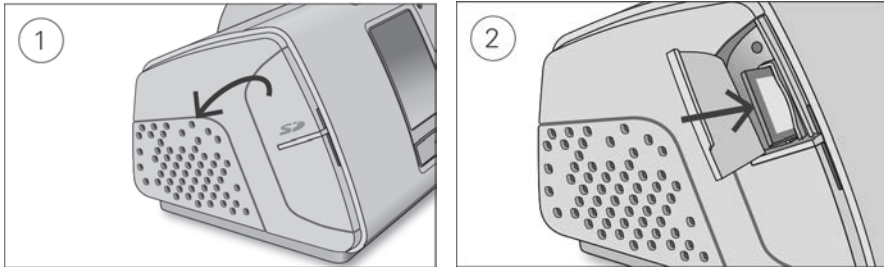

1. 打開 SD 卡蓋。
2. 把 SD 卡往裡面推即可移除。從裝置移除 SD 卡。
將 SD 卡放入保護夾中，然後將其寄送回給您的醫療保健提供者。

欲瞭解更多關於 SD 卡的資訊，請參閱您的裝置附帶的 SD 卡保護夾。

備註：SD 卡不應作為任何其他用途。

警語

- 產品總儲存空間及可用儲存空間等相關資訊
 - SD Card
- 支持 FDD LTE 700/900/1800
- 減少電磁波影響，請妥適使用

旅行

無論去哪裡，您都可以隨身攜帶您的 AirCurve 10 裝置。 只要謹記下列事項：

- 使用附帶的便攜袋，以免裝置受損。
- 清空潮濕器，並單獨將它放入便攜袋。
- 確保您有適用於所要前往地區的電源線。 欲瞭解購買方面的資訊，請聯絡您的醫療保健提供者。
- 如果您使用的是外部電池，您應該關閉潮濕器，以便儘量提高您的電池壽命。 將濕度等級轉到關閉，即可關閉潮濕器。

搭飛機旅行

您可以攜帶您的 AirCurve 10 裝置作為隨身行李登機。 醫療裝置並不計入您的隨身行李限額。

只要符合美國聯邦航空總署 (FAA) 的規定，您便可以在飛機上使用 AirCurve 10 裝置。 航空旅行的合規函可以從 www.resmed.com 下載和列印。

在飛機上使用裝置時：

- 請確保潮濕器完全清空並已插入您的裝置。 若未插入潮濕器，裝置將無法運作。
- 開啓飛航模式。



開啓飛航模式：

1. 在我的選項中，轉動微調器以反白顯示飛航模式，然後按壓微調器。
2. 轉動微調器，選擇開啓，然後按壓微調器以儲存變更。螢幕右上方會顯示飛航模式圖示 ✈。

⚠ 注意事項

在飛機上使用裝置時潮濕器不得裝水，因為亂流時會有吸入水的風險。

故障排除

如果您有任何問題，請查閱下列故障排除主題。 如果您無法解決問題，請聯絡您的醫療保健提供者或 ResMed。 不得試圖開啓裝置。

一般故障排除

問題／可能原因	解決方法
空氣從我的面罩周圍漏氣	
面罩的配戴可能不正確。	確保正確配戴您的面罩。 配戴說明請參閱您的面罩使用者指南，或使用面罩緊密度功能，檢查您的面罩緊密度和密封。

問題／可能原因	解決方法
<p>我的鼻子乾燥或鼻塞</p> <p>濕度等級可能設定得太低。</p>	<p>調整濕度等級。</p> <p>如果您有 ClimateLineAir 加熱呼吸管路，請參閱 ClimateLineAir 使用者指南。</p>
<p>我的鼻子上、面罩和呼吸管路中有水滴</p> <p>濕度等級可能設定太高。</p>	<p>調整濕度等級。</p> <p>如果您有 ClimateLineAir 加熱呼吸管路，請參閱 ClimateLineAir 使用者指南。</p>
<p>我的嘴巴很乾且不舒服</p> <p>空氣可能經由您的嘴巴逸出。</p>	<p>增加濕度等級。</p> <p>您可能需要一條可以保持嘴巴緊閉的下顎帶，或是一個全面罩。</p>
<p>我的面罩中的空氣壓力似乎太高（我感覺像是空氣太多）</p> <p>增壓可能已關閉。</p>	<p>使用增壓時間選項。</p>
<p>我的面罩中的空氣壓力似乎太低（我感覺像是空氣不足）</p> <p>可能正在增壓中。</p>	<p>請等候空氣壓力積聚或關閉增壓時間。</p>
<p>我的螢幕呈黑色</p> <p>螢幕上的背光可能已關閉。背光會在一段短暫時間之後自動關閉。</p> <p>可能未連接電源。</p>	<p>按壓首頁按鈕或微調器，重新開啓背光。</p> <p>連接供電裝置，並確保插頭完全插入。</p>
<p>我已停止治療，但裝置還在吹送空氣</p> <p>裝置正在冷卻中。</p>	<p>裝置吹送少量的空氣，避免呼吸管路中產生冷凝。30分鐘後會自動停止。</p>
<p>我的潮濕器正在漏氣</p> <p>潮濕器可能未正確組裝。</p> <p>潮濕器可能已受損或有裂紋。</p>	<p>檢查潮濕器是否有破損，然後正確重新組裝。</p> <p>與您的醫療保健提供者聯絡更換事宜。</p>
<p>我的治療資料尚未傳送給我的醫療保健提供者</p> <p>無線涵蓋範圍可能不佳。</p>	<p>確保將裝置放在訊號可涵蓋到的地方（即您的床頭櫃上，而不是放在抽屜中或地板上）。</p> <p>當無線訊號強度圖示  的所有格子都顯示時，表示涵蓋範圍良好，只有很少的格子顯示時，表示涵蓋範圍不佳。</p>

問題／可能原因	解決方法
畫面右上角沒有顯示無線連接圖示  。沒有無線網路可用。	確保將裝置放在訊號可涵蓋到的地方（即您的床頭櫃上，而不是放在抽屜中或地板上）。 如果經指示如此做，請將 SD 卡送交醫療保健提供者。SD 卡也會含有您的治療數據。
裝置可能處於飛航模式。 您的裝置未啓用數據傳輸。	關閉飛航模式，參見「搭飛機旅行」。 將您的設定告訴醫療保健提供者。
螢幕和按鈕閃爍 正在進行軟體升級	軟體升級大約需要 10 分鐘時間完成。

裝置訊息

裝置訊息／可能原因	解決方法
偵測到大量漏氣，連接儲水盒或側蓋 潮濕器可能插入不正確。 潮濕器密封墊可能並未正確插入。	確保正確插入潮濕器。 打開潮濕器，並確保密封墊正確插入。
偵測到大量漏氣，請連接管路 呼吸管路線可能未連接好。 面罩的配戴可能不正確。	確保穩固連接呼吸管路的兩端。 確保正確配戴您的面罩。配戴說明請參閱您的面罩使用者指南，或使用面罩緊密度功能，檢查您的面罩緊密度和密封。
管路阻塞，請檢查管路 呼吸管路可能阻塞。	檢查呼吸管路，並清除任何阻塞物。按微調器以清除訊息，然後按啓動／停止以重新啓動裝置。
SD 卡錯誤，移除卡片並按“開始”，即可開始治療 SD 卡可能不正確插入。	取出 SD 卡後重新插入。
唯讀卡，請移除，開啓並重新插入 SD 卡 SD 卡開關可能在鎖定（唯讀）位置。	將 SD 卡上的開關從鎖定位置  移至解除鎖定位置  ，然後加以重新插入。
系統故障，請參閱使用者指南的錯誤項 004 裝置可能曾置於炎熱環境之中。 空氣過濾器可能阻塞。	待其冷卻後再使用。拔掉供電裝置再重新連接，以便重新啓動裝置。 檢查空氣過濾器，如有任何阻塞物則予以更換。拔掉供電裝置再重新連接，以便重新啓動裝置。

裝置訊息／可能原因	解決方法
呼吸管路可能阻塞。	檢查呼吸管路，並清除任何阻塞物。按微調器以清除訊息，然後按啓動／停止以重新啓動裝置。
呼吸管路中可能有水。	將呼吸管路中的水清空。拔掉供電裝置再重新連接，以便重新啓動裝置。
所有其他的錯誤訊息，例如：系統故障，請參閱使用者指南的錯誤項 OXX	
裝置上發生了無法恢復的錯誤。	聯絡您的醫療保健提供者。不得開啓裝置。

重新組裝零件

裝置的某些零件設計可以輕鬆拆卸，以免損壞零件或裝置。如下所述，您可以輕鬆地將它們重新組裝。

要插入潮濕器密封墊：

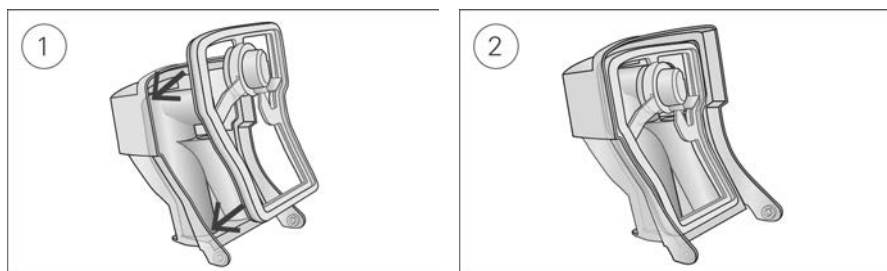

1. 將密封墊放入掀蓋中。
2. 沿著密封墊的所有邊緣向下按壓，直到穩固定位為止。

要重新組裝潮濕器掀蓋：

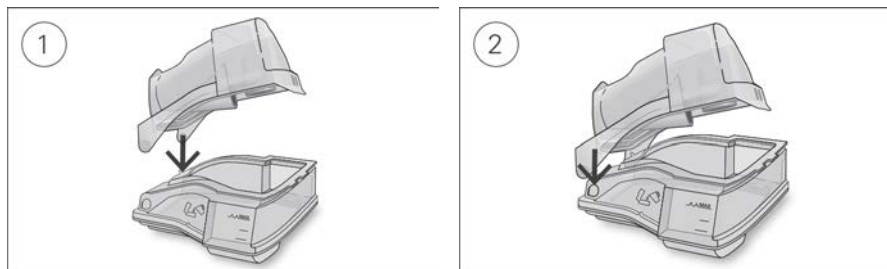

1. 將掀蓋的一側插入底座的樞孔。
2. 將另一側沿隆起部分向下滑動，直到卡住為止。

一般警告和注意事項

警告

- 確保您已排好呼吸管路，不會在頭部或頸部周圍扭結。
- 請定期檢查電源線、傳輸線和電源供應器是否損壞或有磨損跡象。若已損壞，請勿繼續使用並立刻更換。
- 請將電源線遠離熱表面。
- 如果您注意到裝置出現任何無法解釋的性能改變、發出不尋常的聲音、裝置或供電裝置掉落或操作不當、機殼破裂，請停止使用並聯絡您的醫療保健提供者或 **ResMed** 服務中心。
- 請勿打開或修改裝置。裝置內沒有可由使用者維修的部件。應僅限於由授權的 **ResMed** 維修商進行修理和維修。
- 小心觸電。不得將裝置、供電裝置或電源線浸泡在水中。如果將液體濺入裝置內或灑在裝置上，請拔掉裝置的電源，讓零件晾乾。在清潔之前，務必拔掉裝置的電源；重新將裝置插好電源前，需確保所有零件已經乾燥。
- 吸煙時或者處於明火環境中時，不得使用補充性供氧。
- 在開啓供氧源前，務必確保已開啓裝置且已產生氣流。裝置關閉前務必關閉供氧源，使未使用的氧氣不會在裝置機殼內聚積而帶來火災危險。
- 請勿在裝置運行中時，執行任何維護任務。
- 本裝置不得在其他設備附近使用，或與其他設備疊放。如果必須在其他設備附近或與其他設備疊放使用，應觀察本裝置，確認它能夠在要使用的配置下正常工作。
- 不建議使用本裝置指定配件以外的其他配件。這些配件可能會導致本裝置的輻射增加或抗干擾性下降。
- 定期檢查細菌過濾網是否有水分或其他污染物的跡象，特別是在霧化或加濕過程中。否則可能導致呼吸系統阻力增加。
- 請勿在批准的操作條件之外使用本設備。高於2591公尺的高度和/或在攝氏5至35度的溫度範圍之外使用本設備可能降低治療效果和/或損壞設備。

注意事項

- 本裝置僅限搭配使用 **ResMed** 零件及配件。非 **ResMed** 零件可能會降低治療的效果和/或損壞裝置。
- 本裝置僅限搭配使用 **ResMed** 或主治醫生建議的有排氣孔面罩。在裝置未送出空氣時配戴面罩可能會導致再次吸入呼出的空氣。確保面罩排氣孔暢通無阻，使新鮮空氣流入面罩。
- 放置裝置時要小心，不要放置在會使其受到碰撞或使人絆到電源線的地方。
- 裝置正在運行時，如果阻塞裝置的呼吸管路和/或空氣輸入口，可能會導致裝置過熱。
- 保持裝置周圍區域乾燥，並清潔和清除可能阻塞空氣輸入口或覆蓋供電裝置的任何物體（如衣服或寢具）。
- 不得將裝置平躺放置，因為裝置可能會進水。
- 不正確的系統設定可能造成不正確的面罩壓力讀數。確保系統正確設定。
- 不得使用漂白劑、含氯、酒精或芳香類溶液、保濕或抗菌肥皂或含香味精油來清洗裝置、潮濕器或呼吸管路。這些溶液可能會造成損壞或影響潮濕器性能和縮短產品壽命。暴露在煙霧中，包括香煙、雪茄或煙斗煙霧，以及臭氧或其他氣體，可能會損壞此設備。由上述任何原因造成的損害，不包括在 **ResMed** 的有限質保範圍內。
- 如果您使用潮濕器，務必將裝置放在低於您頭部的水平表面，以免面罩和呼吸管路積水。
- 在拿取前先讓潮濕器冷卻十分鐘，讓水變冷，並確保潮濕器不會太燙手。
- 運輸裝置之前，請確保潮濕器已清空。

備註：當發生任何與此裝置有關的嚴重事故時，應通報 **ResMed** 與當地的權責機關。

技術規格

單位以 cm H₂O 和 hPa 表示。 1 cm H₂O 等於 0.98 hPa。

90W 供電裝置

交流電輸入範圍：	100–240V，50–60Hz，1.0–1.5A，II 級 115V，400Hz 1.5 A，II 級（標稱值，適合在飛機上使用）
直流電輸出：	24V $\overline{\overline{\overline{\quad}}}$ 3.75A
典型功耗：	53W (57VA)
峰值功耗：	104W (108VA)

環境條件

運作溫度：	+5 °C 至 +35 °C 備註：此治療裝置所產生供患者呼吸的氣流可能高過室溫。在極端的環境溫度條件下（40 °C），裝置仍然安全無虞。
運作濕度：	10% 至 95% 相對濕度，非冷凝
運作海拔高度：	海平面至 2,591 米；氣壓範圍 1013 hPa 至 738 hPa
存放和運輸溫度：	-20 °C 至 +60 °C
存放和運輸濕度：	5% 至 95% 相對濕度，非冷凝

電磁相容性

AirCurve 10 符合 IEC 60601-1-2:2014 標準的所有適用電磁相容性（EMC）要求，適用於住宅、商用和輕工業環境。建議行動通訊裝置距離裝置至少保持 1 米遠。

有關 ResMed 裝置電磁輻射和抗干擾性方面的資訊，請瀏覽 www.resmed.com/downloads/devices。

分類：IEC 60601-1:2005+A1:2012

II 類（雙層絕緣），BF 型，防水 IP22。

感測器

壓力感測器：	內置於裝置的輸出口 類比錶壓類型 0 至 40 cm H ₂ O (0 至 40 hPa)
流量感測器：	內置於裝置的輸入口，數位質量流量類型，-70 至 +180 公升/分

最大單一故障穩定壓力

若穩定狀態壓力超過以下條件，裝置會在出現單一故障時關閉：

30 cm H₂O (30 hPa) 超過 6 秒或 40 cm H₂O (40 hPa) 超過 1 秒。

聲音

根據 ISO 80601-2-70:2015 標準測得的壓力等級（CPAP 模式）：

SlimLine：	具有 2 dBA 不確定性的 25 dBA
標準：	具有 2 dBA 不確定性的 25 dBA
SlimLine 或標準以及加濕：	具有 2 dBA 不確定性的 27 dBA

根據 ISO 80601-2-70:2015 標準測得的功率位準（CPAP 模式）：

SlimLine：	具有 2 dBA 不確定性的 33 dBA
標準：	具有 2 dBA 不確定性的 33 dBA
SlimLine 或標準以及加濕：	具有 2 dBA 不確定性的 35 dBA

聲明的雙數噪音排放值符合 ISO 4871:1996 標準。

實體 – 裝置和潮濕器

尺寸 (高 X 寬 X 深) :	116 釐米 x 255 釐米 x 150 釐米
空氣輸出口 (符合 ISO 5356-1:2015 標準) :	22 釐米
重量 (裝置和可清洗潮濕器) :	1248 g
機殼構造 :	阻燃性工程熱塑料
儲水盆容量 :	至最高注水位 380 毫升
可清洗潮濕器 – 材料 :	注塑成形塑膠、不銹鋼和矽膠密封墊

空氣過濾器

標準 :	材質：聚酯不織布纖維 平均計重效率：>75% 針對 ~7 微米粉塵
低變應 :	材質：丙烯和聚丙烯纖維，聚丙烯載體 功效：>98% 針對 ~7-8 微米粉塵；>80% 針對 ~0.5 微米粉塵

在飛機上使用

ResMed 確認裝置符合美國聯邦航空總署 (FAA) 對航空飛行中所有階段的要求 (M 類 21 條 RTCA/DO-160)。

無線模組

使用的技術 :	4G、3G、2G
在操作期間，建議裝置與身體的距離至少 2 cm。不適用於面罩、管路和配件。可能並非在所有地區都提供這些技術。	

操作壓力範圍

ASV、ASVAuto :	4 至 25 cm H ₂ O (4 至 25 hPa)
CPAP :	4 至 20 cm H ₂ O (4 至 20 hPa)

補充性供氧

最大流量 :	15 公升/分 (CPAP、ASV) ; 4 公升/分 (ASVAuto)
--------	---------------------------------------

氣流量通道

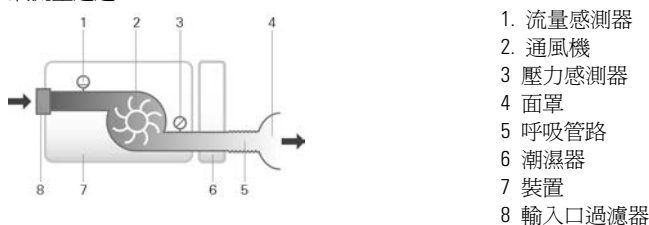

設計的使用壽命

裝置，供電裝置 :	5 年
可清洗/潮濕器 :	2.5 年
呼吸管路 :	6 個月

一般

患者為預期的操作者。

濕化器性能

面罩壓力 cm H ₂ O	17°C 環境溫度下	22°C 環境溫度下	系統標稱輸出 AH ¹ , BTPS ²	
	RH 輸出 %	RH 輸出 %	設定 4	設定 8
	設定 4	設定 8	設定 4	設定 8
3	85	100	6	>10
4	85	100	6	>10
10	85	100	6	>10
20	85	90	6	>10
25	85	90	6	>10

¹ AH – 絕對濕度，以毫克/公升為單位

² BTPS – 體溫飽和壓力

呼吸管路

呼吸管路	材質	長度	內徑
ClimateLineAir	彈性塑膠和電氣組件	2 米	15 毫米
ClimateLineAir Oxy	彈性塑膠和電氣組件	1.9 米	19 毫米
SlimLine	彈性塑膠	1.8 米	15 毫米
標準	彈性塑膠	2 米	19 毫米

加熱呼吸管路溫度切斷：≤ 41 °C

備註：

- 製造商保留修改這些規格的權利，恕不另行通知。
- 加熱呼吸管路的電氣接頭端僅與裝置端空氣輸出口相容，不應裝到面罩上。
- 不得使用導電或防靜電呼吸管路。
- 顯示的溫度和相對濕度設定並非測得的數值。

顯示的值

值	範圍	顯示解析度
空氣輸出口處的壓力感測器：		
面罩壓力	4–25 cm H ₂ O	0.1 cm H ₂ O
流量衍生值：		
漏氣	0 - 120 公升/分	1 公升/分
潮氣量	0–4000 毫升	1 毫升
呼吸頻率	0–50 BPM	1 BPM
每分鐘通氣量	0 - 30 公升/分	0.1 公升/分
值	準確度 ¹	
壓力測量：		
面罩壓力 ²	±[0.5 cm H ₂ O + 測量值的 4%]	
流量和流量衍生值 ¹ ：		
流量	在 0 至 150 公升/分正壓流量時為 ±6 公升/分或讀數的 10%，取較大者	
漏氣 ²	在 0 至 60 公升/分時為±12 公升/分或讀數的 20%，取較大者	
潮氣量 ^{2,3}	±20%	
呼吸頻率 ^{2,3}	±1.0 BPM	
分鐘通氣量 ^{2,3}	±20%	

¹ 結果在 STPD (乾燥標準氣溫和氣壓) (工作溫度為攝氏20度、乾燥時為101.3kPa)。當流量參數轉換為BTPS (飽和狀態的體溫和壓力) 時，水蒸氣可能有助於增加高達13%的潮氣量。

² 準確性可能因為存在漏氣、補充性供氧、潮氣量 < 100 mL 或分鐘通氣量 < 3 公升/分而降低。

³ 測量準確度根據針對居家護理通氣支援裝置的 EN ISO 10651-6:2009 (圖 101 和表 101)，使用標稱 ResMed 面罩排氣口流量確認。

測量系統不確定性

依照 ISO 80601-2-70:2015 製造商測試設備的測量不確定性為：

對於流量測量值	± 1.5 公升／分鐘或者讀數的 ± 2.7%，兩者中取大值
對於容積測量值 (< 100 mL)	± 5 mL 或讀數的 6%，兩者中取大值
對於容積測量值 (≥ 100 mL)	± 20 mL 或讀數的 3%，兩者中取大值
對於靜態壓力測量值	± 0.15 cm H ₂ O (hPa)
對於動態測量值	± 0.27 cm H ₂ O (hPa)
對於時間測量值	± 10 毫秒

備註：本手冊中針對這些項目給出的 ISO 80601-2-70:2015 規定的準確性和測試結果已包括上表中的相關測量不確定度。

壓力準確性

根據 ISO 80601-2-70:2015 標準，在 10 cm H₂O 時的最大靜態壓力變化

	標準型呼吸管路	SlimLine 呼吸管路
沒有加濕功能	± 0.5 cm H ₂ O	± 0.5 cm H ₂ O
有加濕功能	± 0.5 cm H ₂ O	± 0.5 cm H ₂ O

根據 ISO 80601-2-70:2015 標準的最大動態壓力變化

沒有加濕功能和標準型呼吸管路的裝置 / 有加濕功能和標準型呼吸管路的裝置

壓力[cm H ₂ O]	10 BPM	15 BPM	20 BPM
4	0.5 / 0.5	0.5 / 0.5	0.8 / 0.8
8	0.5 / 0.5	0.5 / 0.5	0.8 / 0.8
12	0.5 / 0.5	0.5 / 0.5	0.8 / 0.8
16	0.5 / 0.5	0.5 / 0.5	0.8 / 0.8
20	0.5 / 0.5	0.5 / 0.5	0.8 / 0.8
25	0.3 / 0.3	0.5 / 0.4	0.7 / 0.7

沒有加濕功能和 SlimLine 呼吸管路的裝置 / 有加濕功能和 SlimLine 呼吸管路的裝置

壓力[cm H ₂ O]	10 BPM	15 BPM	20 BPM
4	0.5 / 0.5	0.5 / 0.5	0.8 / 0.8
8	0.5 / 0.5	0.5 / 0.5	0.8 / 0.8
12	0.5 / 0.5	0.5 / 0.5	0.8 / 0.8
16	0.5 / 0.5	0.5 / 0.5	0.8 / 0.8
20	0.5 / 0.5	0.5 / 0.5	0.8 / 0.8
25	0.4 / 0.3	0.6 / 0.5	0.8 / 0.8

壓力準確性 - 雙水平

根據 ISO 80601-2-70:2015 標準的最大動態壓力變化。

沒有加濕功能和標準型呼吸管路的裝置 / 有加濕功能和標準型呼吸管路的裝置

呼吸 速率	吸氣壓 (cm H ₂ O) (平均值, 標準差)				
	6	10	16	21	25
10 BPM	-0.09, 0.01 / -0.22, 0.01	-0.01, 0.07 / -0.22, 0.01	0.07, 0.05 / -0.24, 0.01	-0.03, 0.09 / -0.29, 0.03	0.12, 0.01 / -0.26, 0.02
15 BPM	0.02, 0.08 / -0.22, 0.01	0.12, 0.01 / -0.22, 0.01	0.15, 0.01 / -0.26, 0.01	0.15, 0.01 / -0.31, 0.02	0.16, 0.12 / -0.30, 0.02
20 BPM	0.17, 0.01 / -0.23, 0.01	0.21, 0.01 / -0.28, 0.01	0.25, 0.01 / -0.34, 0.01	0.21, 0.17 / -0.38, 0.02	0.32, 0.02 / -0.40, 0.03

呼吸 速率	吐氣壓 (cm H ₂ O) (平均值, 標準差)				
	2	6	12	17	21
10 BPM	-0.14, 0.01 / -0.27, 0.01	-0.16, 0.01 / -0.29, 0.02	-0.11, 0.10 / -0.34, 0.02	-0.16, 0.05 / -0.33, 0.01	-0.17, 0.05 / -0.33, 0.02
15 BPM	-0.16, 0.01 / -0.25, 0.01	-0.20, 0.01 / -0.33, 0.02	-0.20, 0.05 / -0.35, 0.01	-0.21, 0.05 / -0.38, 0.02	-0.23, 0.08 / -0.38, 0.02
20 BPM	-0.27, 0.01 / -0.37, 0.01	-0.26, 0.02 / -0.34, 0.01	-0.25, 0.01 / -0.38, 0.01	-0.29, 0.01 / -0.43, 0.02	-0.31, 0.01 / -0.45, 0.03

沒有加濕功能和 SlimLine 呼吸管路的裝置 / 有加濕功能和 SlimLine 呼吸管路的裝置

呼吸 速率	吸氣壓 (cm H ₂ O) (平均值, 標準差)				
	6	10	16	21	25
10 BPM	-0.26, 0.01 / -0.52, 0.01	-0.25, 0.02 / -0.53, 0.02	-0.24, 0.02 / -0.53, 0.01	-0.25, 0.02 / -0.54, 0.02	-0.20, 0.02 / -0.51, 0.02
15 BPM	-0.26, 0.01 / -0.51, 0.01	-0.25, 0.01 / -0.54, 0.01	-0.26, 0.01 / -0.56, 0.01	-0.31, 0.03 / -0.58, 0.02	-0.30, 0.05 / -0.60, 0.03
20 BPM	-0.25, 0.02 / -0.52, 0.01	-0.29, 0.02 / -0.58, 0.01	-0.34, 0.02 / -0.62, 0.01	-0.36, 0.02 / -0.67, 0.02	-0.36, 0.03 / -0.69, 0.02

呼吸 速率	吐氣壓 (cm H ₂ O) (平均值, 標準差)				
	2	6	12	17	21
10 BPM	-0.28, 0.01 / -0.43, 0.01	-0.30, 0.03 / -0.50, 0.01	-0.30, 0.01 / -0.54, 0.01	-0.33, 0.01 / -0.58, 0.01	-0.34, 0.01 / -0.60, 0.02
15 BPM	-0.24, 0.02 / -0.37, 0.01	-0.29, 0.02 / -0.47, 0.01	-0.35, 0.01 / -0.55, 0.01	-0.38, 0.01 / -0.62, 0.02	-0.42, 0.02 / -0.66, 0.01
20 BPM	0.05, 0.21 / -0.38, 0.01	-0.31, 0.02 / -0.50, 0.02	-0.37, 0.02 / -0.57, 0.02	-0.43, 0.02 / -0.65, 0.02	-0.48, 0.02 / -0.68, 0.02

備註：上表根據覆蓋介於 60.1% 和 88.8% 之間的吸氣相與介於 66.1% 和 93.4% 之間的呼氣相之資料得出。這些資料時隙在初始暫態壓力過高/過低期之後立即開始，在流量減弱到其起始點的一個相當絕對值、呼吸相行將結束之時結束（這與上面給出的%值範圍相對應）。

處於設定壓力時的流量（最大）。

下列為根據 ISO 80601-2-70:2015 在指定的呼吸管路末端所測得：

壓力： cm H ₂ O	AirCurve 10 和標 準 公升/分	AirCurve 10、濕化 和標準 公升/分	AirCurve 10 與 SlimLine 公升/分	AirCurve 10、濕化和 ClimateLineAir 公升/分
4	180	143	162	151
8	168	135	151	142
12	157	136	140	135
16	144	134	128	121
20	131	123	117	109
25	120	115	96	84

流阻

本表說明呼吸管路的流阻：

呼吸管路	壓力 20 cm H ₂ O 下的流量 (公升/分鐘)	流阻 (cm H ₂ O/公升/分鐘)	
		含彎頭的呼吸管路	只有呼吸管路
標準	30	0.006	0.005
	15	0.005	0.004
SlimLine	30	0.008	0.007
	15	0.006	0.006
ClimateLineAir	30	-	0.011
	15	-	0.008
ClimateLineAir Oxy	30	-	0.004
	15	-	0.002































合規

本表說明呼吸管路的合規性：

呼吸管路	壓力 60 cm H ₂ O 下的合規性 (cm H ₂ O/公升/分鐘)	
	含彎頭的呼吸管路	只有呼吸管路
標準	1.074	1.056
SlimLine	0.467	0.454
ClimateLineAir	-	0.482
ClimateLineAir Oxy	-	0.729

符號

以下符號可能出現在產品上或包裝上。

 使用前請閱讀說明。  表示警告或注意事項。  使用前請遵循說明。  製造商：
 歐洲授權代表。  批次代碼。  目錄編號。  序號。  裝置編號。  開
啓 / 關閉。  裝置重量。  IP22 可防手指大小的物體進入，在從指定方向傾斜達 15 度時可防止
滴水。  直流電。  BF 型觸身型零件。  II 類設備。  濕度限制。  溫度限
制。  非電離輻射。  中國污染防治標誌 1。  中國污染防治標誌 2。  Rx Only 僅限處
方使用（在美國，聯邦法律限定這些裝置由醫師銷售或按醫囑銷售。）  MAX 最高水位。
 僅限使用蒸餾水。  運作海拔高度。  大氣壓限制。  符合 RTCA DO-160 第 21 部分
類別 M。  生產日期。  警報抑制。  進口商。  MD 醫療裝置。

請參閱 ResMed.com/symbols 上的符號說明表。



環保資訊

此裝置應分開處置，不得作為不分類的都市廢棄物處理。處置您的裝置時，應該使用您所在地區的適當收集、再利用和回收系統。按其設計，這些收集、再利用和回收系統可以減少對自然資源的危害，防止危險性物質破壞環境。

如果需要有關這些處置系統的詳細資訊，請與您所在地的廢棄物管理部門聯絡。畫有十字的垃圾筒標誌表示請您使用這些廢棄物處置系統。如果需要瞭解有關 ResMed 裝置的收集和處理資訊，請與 ResMed 辦事處或當地的代理商聯絡，或瀏覽以下網站：www.resmed.com/environment。

維修

若按 ResMed 提供的說明操作，AirCurve 10 裝置可提供安全可靠的運作。若 AirCurve 10 裝置出現任何磨損跡象或對裝置功能有所疑慮，ResMed 建議應由授權的 ResMed 服務中心進行檢測和維修。否則，在產品的設計使用壽命期間，通常應不需要對產品進行維修和檢測。

有限保固

ResMed Pty Ltd(以下簡稱「ResMed」)保證，自購買日起算，在以下規定的期間內，您購買的 ResMed 產品沒有材料和製造工藝方面的瑕疵。

產品	保證期
<ul style="list-style-type: none">面罩系統（包括面罩框架、軟墊、頭帶、管線）- 不包括單次用裝置	90天
<ul style="list-style-type: none">配件 — 不包括單次用裝置撓性手指脈搏感應器潮濕器儲水盆	
<ul style="list-style-type: none">用於 ResMed 內電池和外接電池系統的電池	6個月
<ul style="list-style-type: none">夾式手指脈搏感測器CPAP 和雙水平裝置資料模組血氧儀和 CPAP 以及雙水平裝置血氧儀轉接器潮濕器及潮濕器可清洗儲水盆測定控制裝置	1年
<ul style="list-style-type: none">CPAP、雙水平和通氣裝置 (包括外接供電裝置)	2年
<ul style="list-style-type: none">電池配件可攜式診斷／篩檢裝置	

此項質保僅為原始消費者提供。此項質保不可轉讓。

如果本產品在正常使用下出現故障，ResMed將視情況對瑕疵產品或任何零件予以修理或更換。

此有限保證不包括：a) 使用不當、濫用、改裝或修改產品所造成的任何損壞；b) 由未獲得 ResMed 明確維修授權的維修機構實施的維修工作；c) 香煙、煙斗、雪茄或其他煙霧造成的任何損壞或污染；d) 暴露於臭氧、活性氧或其他氣體所造成的任何損害；以及e)由於水灑在電子裝置上或濺入電子裝置內所造成的任何損壞。

產品若於原購買地區以外銷售或再銷售，則此質保無效。

針對瑕疵產品所提的質保索賠必須由原始消費者在購買處提出。

此質保取代所有其他明示或暗示的質保，其中包括對產品適銷性或特定用途適用性的任何暗示質保。某些地區或國家不允許對暗示質保的時間期限加以限制，因此以上限制也許不適用。

ResMed對於任何聲稱由於銷售、安裝或使用瑞思邁產品所造成的任何附帶性或衍生性損害賠償，概不負責。某些地區或國家不允許排除或限制附帶性或衍生性損害賠償，因此以上限制也許不適用。

本質保授予您特定的法律權利，您可能還有因地區而異的其它權利。欲詳細瞭解您的質保權利，請與您當地的ResMed經銷商或ResMed辦事處聯絡。

請訪問ResMed.com獲取有關ResMed有限質保的最新資訊。

進一步資訊

如您有任何疑問或需要有關如何使用裝置的進一步資訊，請聯絡您的醫療保健提供者。



 **ResMed Pty Ltd**
1 Elizabeth Macarthur Drive
MANUFACTURER Bella Vista NSW 2153 Australia

See ResMed.com for other ResMed locations worldwide. Air10, AirCurve, ClimateLine, HumidAir, PaceWave and SlimLine are trademarks and/or registered trademarks of the ResMed family of companies. For patent and other intellectual property information, see ResMed.com/ip. SD Logo is a trademark of SD-3C, LLC. © 2020 ResMed. 378875/2 2020-01

ResMed.com

CE 0123

